

PREKLAD PŔVODNÉHO POUŽÍVATELSKÉHO NÁVODU

UPOZORNENIE:

Ďakujeme, že ste si vybrali náš produkt. Aby ste s ním dokázali správne zaobchádzať prečítajte si pozorne tento návod a dobre si ho uložte.

EN

For downloading manual for this product, please enter the model name at this link:

**SK**

Pre stiahnutie manuálu k tomuto produktu zadajte modelové označenie do nasledujúceho odkazu:

**HR**

Za preuzimanje priručnika za ovaj proizvod unesite naziv modela na ovu vezu:

**SL**

Za prenos navodil za uporabo tega izdelka, vnesite ime modela na tej povezavi:

**IT**

Per scaricare il manuale di questo prodotto, inserisci il nome del modello a questo link:

**CZ**

Pro stažení manuálu k tomuto produktu zadejte modelové označení do následujícího odkazu:

**DE**

Um das Handbuch für dieses Produkt herunterzuladen, geben Sie bitte den Modellnamen für diesen Link ein:

**HU**

Termék kézikönyvének letöltéséhez írja be a modell megnevezését az alábbi linkre:

**RU**

Чтобы загрузить руководство для этого продукта, введите обозначение модели по следующей ссылке:

**ES**

Para descargar el manual de este producto, ingrese la designación del modelo en el siguiente enlace:



Vysvetlenie symbolov

VAROVANIE

Tento symbol označuje možnosť smrteľného alebo vážneho poranenia.

UPOZORNENIE

Tento symbol označuje možnosť poranenia alebo poškodenia majetku.

POZNÁMKA

Označuje dôležité informácie. Pokiaľ ich nebudete rešpektovať, môže dôjsť ku škodám na majetku.

Odmietnutie zodpovednosti

Výrobca nenesie zodpovednosť, pokiaľ sú poranenia alebo majetkové straty spôsobené nasledujúcimi príčinami:

1. Poškodenie výrobku v dôsledku jeho nesprávneho použitia alebo nesprávneho zaobchádzania s výrobkom.
2. Úprava, zmena alebo údržba výrobku prípadne jeho používanie s iným zariadením v rozpore s pokynmi výrobcu.
3. Po overení, že je chyba výrobku priamo spôsobená koróznym plynom.
4. Po overení, že sú poruchy spôsobené nesprávnym zaobchádzaním počas prepravy výrobku.
5. Prevádzka, oprava alebo údržba jednotky bez dodržiavania návodu na obsluhu alebo príslušných predpisov.
6. Po overení, že je problém alebo spor spôsobený kvalitatívnymi alebo výkonnosťnými parametrami súčastí a dielov vyrábaných inými výrobcami.
7. Škoda je spôsobená prírodnými katastrofami, nevhodným prevádzkovým prostredím alebo vyššou mocou.

Ak je potrebné vykonať inštaláciu, presun alebo opravu klimatizačného zariadenia, kontaktujte najskôr predajcu alebo miestne servisné stredisko. Klimatizačné zariadenie musí byť nainštalované, premiestnené alebo opravené iba autorizovanou firmou. Inak môže dôjsť k vážnym škodám, poraneniu alebo usmrteniu osôb.

Pokiaľ dôjde k úniku chladiva alebo je potrebné odsat' chladivo pri inštalácii, údržbe alebo demontáži zariadenia, je potrebné kontaktovať príslušne kvalifikovaného odborníka alebo postupovať iným vhodným spôsobom v súlade s miestnymi predpismi a nariadeniami.

Toto zariadenie by nemali obsluhovať osoby (vrátane detí), ktoré majú znížené fyzické, zmyslové alebo mentálne schopnosti alebo majú nedostatok potrebných vedomostí a skúseností, pokiaľ nie sú pod dozorom alebo nie sú poučené o obsluhu zariadenia osobou, ktorá zodpovedá za ich bezpečnosť.

Na deti je potrebné dozerat', aby sa so zariadením nehrali.

Bezpečnostné pokyny



VAROVANIE

Prevádzka a údržba

- Toto zariadenie môžu používať taktiež deti staršie ako 8 rokov a osoby so zníženými fyzickými, zmyslovými alebo mentálnymi schopnosťami, alebo osoby s nedostatočnými skúsenosťami a vedomosťami, pokiaľ sú pod dozorom alebo ak boli poučené, ako zariadenie bezpečne používať, a sú si vedomé možných rizík.
- Deti sa nesmú so zariadením hrať. Čistenie a používateľskú údržbu zariadenia nesmú vykonávať deti bez dozoru.
- Pokiaľ je napájací kábel poškodený, musí byť vymenený výrobcom, autorizovaným servisom alebo osobou s príslušnou kvalifikáciou, aby sa obmedzilo možné riziko. Na pripojenie nepoužívajte predlžovací kábel s viacerými zásuvkami alebo rozdvojkou. Inak môže dôjsť k požiaru.

- Pred čistením odpojte klimatizačné zariadenie od napájania. Inak môže dôjsť k úrazu elektrickým prúdom.
- Neumývajte klimatizačné zariadenie vodou, inak hrozí úraz elektrickým prúdom.
- Nestriekajte na vnútornú jednotku vodu. Inak môže dôjsť k úrazu elektrickým prúdom alebo poškodeniu zariadenia.
- Klimatizačné zariadenie sami neopravujte. Inak môže dôjsť k úrazu elektrickým prúdom alebo poškodeniu zariadenia. Kontaktujte predajcu.
- Po vybratí filtra sa nedotýkajte rebier výmenníka, aby ste sa neporanili o ostré hrany.
- Nestrkajte prsty ani žiadne predmety do otvorov pre prívod alebo výfuk vzduchu. Inak môže dôjsť k poraneniu osôb alebo poškodeniu zariadenia.

Bezpečnostné pokyny



UPOZORNENIE

Prevádzka a údržba

- Nelejte na diaľkový ovládač vodu, inak sa môže ovládač poškodiť.
- Na sušenie filtra nepoužívajte oheň alebo sušič vlasov, inak môže dôjsť k deformácii filtra alebo požiaru.
- Neblokujte prívod alebo výfuk vzduchu. Mohlo by dôjsť k poruche.
- Nestúpajte si na horný panel vonkajšej jednotky ani naň nedávajte ťažké predmety. Mohlo by dôjsť k poškodeniu zariadenia alebo poraneniu osôb.
- Pokiaľ nastanú nižšie uvedené stavy, ihneď klimatizačné zariadenie vypnite a odpojte od napájania. Potom požiadajte predajcu alebo autorizovaný servis o opravu:
 - Napájací kábel sa prehrieva alebo je poškodený.
 - Abnormálny hluk počas prevádzky.

- Istič sa často vypína. Z klimatizačného zariadenia cítiť zápach, ako keď sa niečo páli.
- Z vnútornej jednotky uniká chladivo.





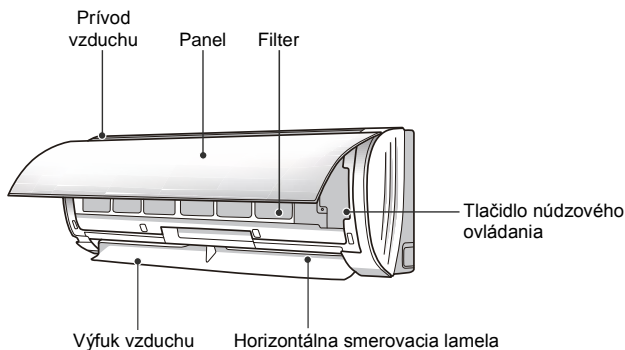



Názvy častí

Vnútrotná jednotka



- Pokiaľ sa diaľkový ovládač stratí alebo nefunguje, môžete zapínať alebo vypínať klimatizačné zariadenie pomocou tlačidla pre núdzové ovládanie. Postup je nasledujúci: Otvorte panel, ako je zobrazené na obrázku, a stlačte tlačidlo núdzového ovládania, aby ste klimatizačné zariadenie zapli alebo vypli. Keď klimatizačné zariadenie zapnete, bude pracovať v režime Automatica.

Displej

Režim Kúrenie		 R: červený indikátor (len pri modeli s kúrením)
Režim Chladenie		 W: biely indikátor
Režim Odvlhčovanie		 G: zelený indikátor
		 O: oranžový indikátor
Indikátor teploty	26	
Indikátor napájania		

POZNÁMKA

- Toto je všeobecný popis a farba indikátora môže byť iná. Riadte sa podľa konkrétnej verzie.
- Obrázok displeja sa môže odlišovať od skutočného vzhľadu. Riadte sa podľa konkrétnej verzie.

Názvy častí

Vonkajšia jednotka

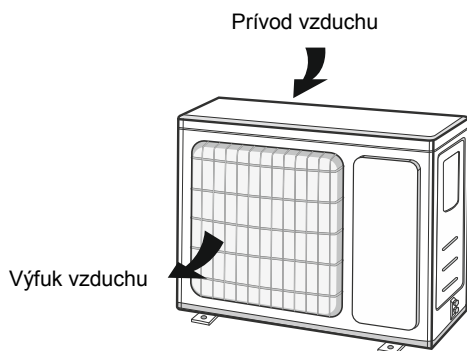

VAROVANIE

- Skutočný produkt môže vyzerať inak ako na obrázku vyššie. Riadte sa podľa skutočného produktu.

Diaľkový ovládač a ovládanie

Tlačidlá na diaľkovom ovládači





Význam indikátorov na displeji

	Funkcia I FEEL	
	Nastavenie rýchlosti ventilátora	
	Režim Turbo	
	Vysielanie signálu	
Režim prevádzky		Režim Automatika
		Režim Chladenie
		Režim Odvlhčovanie
		Režim Ventilátor
		Režim Kúrenie
	Režim Spánok	
	Funkcia Kúrenie 8 °C	
	Funkcia Zdravie	
	Funkcia Ventilácia	
	Tichá prevádzka	
	Funkcia X-FAN	
Typ zobrazenia teploty		Nastavená teplota
		Teplota v miestnosti
		Vonkajšia teplota
	Hodiny	
	Nastavená teplota	
	Funkcia Wi-Fi	
	Nastavený čas	
	Časovač zapnutia/vypnutia	
	Osvetlenie	
	Smerovania vzduchu vľavo/vpravo	
	Smerovanie vzduchu hore/dole	
	Detská poistka	

Funkcie diaľkového ovládača

POZNÁMKA

- Tento diaľkový ovládač je univerzálny. Dá sa používať pre klimatizačné jednotky s množstvom funkcií. Pokiaľ je na diaľkovom ovládači stlačené tlačidlo funkcie, ktoré daný model nemá, jednotka zachová pôvodný prevádzkový stav.
- Po pripojení klimatizačného zariadenia k napájaniu sa ozve zvukový signál. Indikátor prevádzky  svieti. Potom môžete klimatizačné zariadenie ovládať pomocou diaľkového ovládača.
- Keď je zariadenie zapnuté, po stlačení tlačidla na diaľkovom ovládači blikne na jeho displeji jeden krát indikátor vysielania signálu  a z klimatizačného zariadenia zaznie tón potvrdzujúci príjem signálu.
- Na modeloch s možnosťou ovládania pomocou Wi-Fi alebo káblového ovládača musí byť vnútorná jednotka najskôr nastavená pomocou štandardného diaľkového ovládača v režime Automatika a potom môžete používať funkcie pre nastavenie teploty v režime Automatika pomocou aplikácie alebo káblového ovládača.
- Tento diaľkový ovládač môže nastavovať teplotu v režime Automatika. Pri použití s jednotkou, ktorá nepodporuje funkciu nastavenia teploty v režime Automatika, môže byť teplota nastavená v režime Automatika ignorovaná a nastavená teplota zobrazovaná na displeji vnútornej jednotky môže byť iná ako nastavená teplota na diaľkovom ovládači.

Tlačidlo







Stlačte toto tlačidlo pre zapnutie jednotky. Stlačte opäť tlačidlo pre vypnutie jednotky.

Tlačidlo







Stlačte toto tlačidlo pre nastavenie požadovaného režimu prevádzky v tomto cykle:



- Keď zvolíte režim Automatika, bude klimatizačné zariadenie pracovať automaticky podľa továrenského prednastavenia. Tlačidlom FAN môžete nastaviť rýchlosť ventilátora. Tlačidlom  môžete nastaviť smer vyfukovania vzduchu.
- Keď zvolíte režim Chladenie, bude klimatizačné zariadenie pracovať v režime Chladenie. Tlačidlom  alebo  môžete nastaviť požadovanú teplotu. Tlačidlom FAN môžete nastaviť rýchlosť ventilátora. Tlačidlom  môžete nastaviť smer vyfukovania vzduchu.
- Keď zvolíte režim Odvlhčovanie, bude klimatizačné zariadenie pracovať v režime Odvlhčovanie na nízkej rýchlosti ventilátora.

V režime Odvlhčovanie nie je možné nastaviť rýchlosť ventilátora. Tlačidlom  môžete nastaviť smer vyfukovania vzduchu.





- Keď zvolíte režim Ventilátor, bude klimatizačné zariadenie iba vyfukovať vzduch, nebude chladíť ani kúriť. Všetky indikátory sú vypnuté. Tlačidlom FAN môžete nastaviť rýchlosť ventilátora. Tlačidlom  môžete nastaviť smer vyfukovania vzduchu.
- Keď zvolíte režim Kúrenie, bude klimatizačné zariadenie pracovať v režime Kúrenie. Tlačidlom  alebo  môžete nastaviť požadovanú teplotu. Tlačidlom FAN môžete nastaviť rýchlosť ventilátora. Tlačidlom  môžete nastaviť smer vyfukovania vzduchu. (Klimatizačné zariadenie, ktoré má len funkciu Chladenie, nemôže pracovať v režime Kúrenie. Pokiaľ je diaľkovým ovládačom vybraný režim Kúrenie, klimatizačné zariadenie sa nedá zapnúť tlačidlom ON/OFF.)

POZNÁMKA

- Aby sa po spustení režimu Kúrenie zabránilo vyfukovaniu studeného vzduchu, vnútorná jednotka začne vyfukovať vzduch s oneskorením 1 – 5 minút (skutočný čas oneskorenia závisí od teploty v miestnosti). Rozsah nastavenia teploty pomocou diaľkového ovládača: 16–30 °C (61–86 °F).
- V režime Automatika je možné zobrazovať a nastavovať teplotu.
- Indikátor tohto režimu na niektorých modeloch nie je.



Tlačidlo

FAN

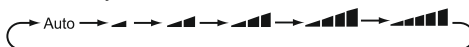
Toto tlačidlo sa používa pre nastavenie rýchlosti ventilátora v cykle AUTOMATIKA, Nízka , Stredne nízka , Stredne vysoká  a Vysoká .





POZNÁMKA

- V režime Odvlhčovanie je ventilátor zapnutý na nízkej rýchlosti.
- Funkcia X-FAN: Keď v režime Chladenie alebo Odvlhčovanie stlačíte na 2 sekundy tlačidlo pre nastavenie rýchlosti ventilátora, zobrazí sa indikátor  a po vypnutí jednotky bude ventilátor zapnutý ešte niekoľko minút, aby sa vysušilo vnútro jednotky. Po pripojení napájania je funkcia X-FAN štandardne vypnutá. Funkciu X-FAN nie je možné použiť pre režim Automatika, Ventilátor alebo Kúrenie. Táto funkcia umožňuje vysušiť vlhkosť na výparníku vnútornej jednotky potom, čo je jednotka vypnutá, aby sa zabránilo rastu plesne.
- Keď je funkcia X-FAN zapnutá: Po vypnutí jednotky stlačením tlačidla  bude ventilátor vnútornej jednotky zapnutý ešte niekoľko minút na nízkej rýchlosti. V tomto čase je možné zastaviť ventilátor

vnútornej jednotky priamo stlačením tlačidla pre nastavenie rýchlosti ventilátora počas 2 sekúnd. Keď je funkcia X-FAN vypnutá: Po vypnutí jednotky stlačením tlačidla  sa celá jednotka ihneď zastaví.







Tlačidlo

TURBO

V režime Chladenie alebo Kúrenie stlačte toto tlačidlo, aby ste prepli do režimu rýchle Chladenie alebo Kúrenie. Na displeji diaľkového ovládača sa zobrazí indikátor . Stlačte toto tlačidlo opäť pre vypnutie funkcie Turbo. Indikátor  zmizne. Keď je táto funkcia spustená, ventilátor je zapnutý na veľmi vysokú rýchlosť, aby sa zrýchlo chladenie alebo kúrenie a teplota v miestnosti dosiahla čo najskôr nastavené hodnoty.

Tlačidlo

 

- Jedným stlačením tlačidla  alebo  sa nastavená teplota zvýši alebo zníži o 1 °C. Keď tlačidlo  alebo  podržíte 2 sekundy stlačené, začne sa nastavená teplota na diaľkovom ovládači rýchlo meniť. Keď tlačidlo po dosiahnutí požadovanej hodnoty uvoľníte, prejaví sa zmena taktiež na displeji vnútornej jednotky.
- Pri nastavovaní časovača zapnutia (TIMER ON), časovača vypnutia (TIMER OFF) alebo hodín (CLOCK) môžete stlačením tlačidla  alebo  nastavovať čas. (Viď opis tlačidiel CLOCK, TIMER ON a TIMER OFF.)



Tlačidlo

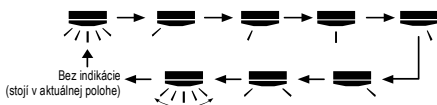

Stlačením tohto tlačidla môžete nastaviť uhol vyfukovania vzduchu v smere vľavo/vpravo v nasledujúcom cykle:



POZNÁMKA







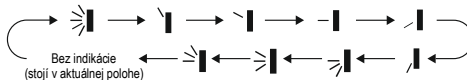

- Pokiaľ stlačíte a držíte toto tlačidlo dlhšie ako 2 sekundy, začne sa smerovacia lamela vychýľovať striedavo doľava/doprava. Keď tlačidlo uvoľníte, lamela sa ihneď zastaví v aktuálnej polohe.
- Ak v režime smerovania vzduchu doľava/doprava zapnete tlačidlom funkciu smerovania  a po 2 sekundách stlačíte opäť toto tlačidlo, funkcia smerovania  sa vypne. Ak počas 2 sekúnd stlačíte opäť toto tlačidlo, bude sa funkcia smerovania vzduchu meniť tiež podľa cyklu vyššie.
- Táto funkcia je k dispozícii len pri niektorých modeloch.

Tlačidlo







Stlačením tohto tlačidla môžete nastaviť uhol vyfukovania vzduchu v smere hore/dole v nasledujúcom cykle:





- Keď vyberiete , klimatizačné zariadenie smeruje vyfukovaný vzduch automaticky. Horizontálna smerovacia lamela sa bude automaticky striedavo vychýľovať hore a dole v maximálnom uhle.
- Keď vyberiete , ,  alebo , klimatizačné zariadenie vyfukuje vzduch iba v nastavenom smere. Horizontálna lamela zostane stáť v určenej polohe.
- Keď vyberiete ,  alebo , klimatizačné zariadenie vyfukuje vzduch v nastavenom rozmedzí uhla. Horizontálna smerovacia lamela sa bude vychýľovať v určenom uhle.
- Pre nastavenie požadovaného uhla smerovania vzduchu stlačte a držte tlačidlo  dlhšie ako 2 sekundy. Po dosiahnutí požadovaného uhla tlačidlo uvoľníte.

POZNÁMKA

- Smerovanie vzduchu ,  alebo  nemusí byť na niektorých modeloch k dispozícii. Keď klimatizačné zariadenie prijme tento povel, nastaví sa automatické smerovanie vyfukovaného vzduchu.
- Pokiaľ stlačíte a držíte toto tlačidlo dlhšie ako 2 sekundy, začne sa smerovacia lamela vychýľovať striedavo hore/dole. Keď potom tlačidlo uvoľníte, smerovacia lamela sa ihneď zastaví v aktuálnej polohe.
- Pokiaľ v režime smerovania vzduchu hore/dole zapnete tlačidlom funkciu smerovania  a po 2 sekundách stlačíte opäť toto tlačidlo, funkcia smerovania  sa vypne. Pokiaľ počas 2 sekúnd stlačíte opäť toto tlačidlo, bude sa funkcia smerovania vzduchu meniť taktiež podľa vyššie uvedeného cyklu.

Tlačidlo

SLEEP

Stlačením tohto tlačidla môžete nastavovať funkciu Spánok v nasledujúcom cykle: Spánok 1 ()¹, Spánok 2 ()², Spánok 3 ()³ alebo Vypnuté. Po pripojení napájania je funkcia Spánok štandardne vypnutá.

- Režim Spánok 1
 - V režime Chladenie: Po zapnutí režimu Spánok 1 sa po 1 hodine zvýši nastavená teplota o 1 °C a po 2 hodinách sa nastavená teplota zvýši o 2 °C. Jednotka potom

pokračuje v prevádzke s touto nastavenou teplotou.

- V režime Kúrenie: Po zapnutí režimu Spánok 1 sa po 1 hodine zníži nastavená teplota o 1 °C a po 2 hodinách sa nastavená teplota zníži o 2 °C. Jednotka potom pokračuje v prevádzke s touto nastavenou teplotou.

- Režim Spánok 2

V tomto režime bude klimatizácia pracovať podľa výrobcom prednastaveného priebehu teplôt (skupiny teplotných kriviek) pre spánkový režim.

- Režim Spánok 3

V tomto režime bude klimatizácia pracovať podľa používateľom nastaveného priebehu teplôt (teplotnej krivky) pre spánkový režim.

(1) V režime Spánok 3 podržte stlačené tlačidlo TURBO, aby sa diaľkový ovládač prepol do režimu používateľského nastavenia priebehu teplôt. Na displeji ovládača sa v polí hodín zobrazí 1 hodina a v polí nastavenia teploty bude blikať príslušná posledná nastavená teplota pre spánkový režim (pri prvom nastavení to bude teplota prednastavená výrobcom).

(2) Pomocou tlačidla ▲ alebo ▼ môžete zmeniť príslušnú nastavenú teplotu. Potvrďte nastavenie stlačením tlačidla TURBO.

(3) Po tejto operácii sa čas v polí hodín zvýši automaticky o 1 hodinu (tzn. na 2 hodiny a v ďalších cykloch postupne na 3 až 8 hodín) a v polí nastavenia teploty bude blikať príslušná posledná nastavená teplota.

(4) Opakujte kroky 2 a 3, pokiaľ nie je dokončené nastavenie požadovanej teploty pre 8. hodinu spánkovej krivky. Tým sa nastavenie priebehu teploty v spánkovom režime ukončí. Na displeji diaľkového ovládača sa obnoví zobrazenie aktuálneho nastavenia času a teploty.



- Kontrola používateľského nastavenia teplotnej krivky pre režim Spánok 3:

Postupujte ako pri nastavovaní. Vyvolajte režim používateľského nastavenia teplotnej krivky, nemeňte však teplotu a len ju potvrdzujte stlačením tlačidla TURBO.

Poznámka: Pokiaľ počas nastavovania alebo prezerania hodnôt teplotnej krivky nie je počas 10 sekúnd stlačené žiadne tlačidlo, nastavovanie alebo prezeranie sa automaticky ukončí a na displeji diaľkového ovládača sa obnoví základné zobrazenie. Nastavovanie

alebo prezeranie hodnôt teplotnej krivky môžete ukončiť taktiež stlačením tlačidla , MODE alebo SLEEP.



Tlačidlo 

Stlačte toto tlačidlo pre zapnutie funkcie I FEEL. Na displeji diaľkového ovládača sa zobrazí indikátor . Diaľkový ovládač bude posielat hodnotu nameranej teploty do jednotky a jednotka bude automaticky regulovať teplotu v miestnosti podľa teploty nameranej snímačom diaľkového ovládača. Stlačte toto tlačidlo opäť pre vypnutie funkcie I FEEL. Indikátor  zmizne.

POZNÁMKA

- Pri zapnutí tejto funkcie umiestnite diaľkový ovládač blízko používateľa. Nedávajte diaľkový ovládač blízko predmetu s vysokou alebo nízkou teplotou, aby ste zabránili nesprávnemu meraniu okolitej teploty. Keď je zapnutá funkcia I FEEL, je potrebné umiestniť diaľkový ovládač tak, aby vnútorná jednotka mohla prijímať signály vysielané diaľkovým ovládačom.

Tlačidlo 

- Tlačidlo TIMER ON (Načasované zapnutie)
Tlačidlom TIMER ON môžete nastaviť časovač pre automatické zapnutie. Po stlačení tohto tlačidla zmizne z displeja diaľkového ovládača indikátor  a začne blikať indikátor ON. Stlačením tlačidla ▲ alebo ▼ nastavte čas pre zapnutie. Po každom stlačení tlačidla ▲ alebo ▼ sa nastavený čas zapnutia zvýši alebo zníži o 1 minútu. Keď tlačidlo ▲ alebo ▼ podržíte dlhšie ako 2 sekundy, začne sa nastavený čas rýchlo meniť. Potvrďte požadovaný čas stlačením tlačidla TIMER ON. Indikátor ON prestane blikať. Zobrazí sa opäť indikátor . Zrušenie načasovaného zapnutia: Keď je aktivované načasované zapnutie, stlačte tlačidlo TIMER ON, aby ste ho zrušili.
- Tlačidlo TIMER OFF (Načasované vypnutie)
Tlačidlom TIMER OFF môžete nastaviť časovač pre automatické vypnutie. Po stlačení tohto tlačidla zmizne z displeja diaľkového ovládača indikátor  a začne blikať indikátor OFF. Stlačením tlačidla ▲ alebo ▼ nastavte čas pre zapnutie. Po každom stlačení tlačidla ▲ alebo ▼ sa nastavený čas vypnutia zvýši alebo zníži o 1 minútu. Keď tlačidlo ▲ alebo ▼ podržíte dlhšie ako 2 sekundy, začne sa nastavený čas rýchlo meniť. Potvrďte požadovaný čas stlačením tlačidla TIMER









OFF. Indikátor OFF prestane blikať. Zobrazí sa opäť indikátor .

Zrušenie načasovaného vypnutia: Keď je aktivované načasované vypnutie, stlačte tlačidlo TIMER OFF, aby ste ho zrušili.

POZNÁMKA

- Pri zapnutom aj vypnutom stave môžete nastaviť súčasne TIMER OFF (časovač pre vypnutie) alebo TIMER ON (časovač pre zapnutie).
- Pred nastavením TIMER ON alebo TIMER OFF nastavte najskôr správny čas hodín ovládača.
- Po spustení TIMER ON alebo TIMER OFF nastavte stály cyklus. Potom sa bude klimatizačné zariadenie zapínať alebo vypínať podľa nastaveného času. Tlačidlo  nemá na nastavenie žiadny vplyv. Pokiaľ túto funkciu nepotrebuje, použite diaľkový ovládač, aby ste ju zrušili.



Tlačidlo  CLOCK

Stlačte toto tlačidlo pre nastavenie času hodín. Indikátor  na displeji diaľkového ovládača začne blikať. Počas 5 sekúnd stlačte tlačidlo  alebo , aby ste nastavili čas hodín. Po každom stlačení tlačidla  alebo  sa nastavený čas vypnutia zvýši alebo zníži o 1 minútu. Keď tlačidlo  alebo  podržíte dlhšie ako 2 sekundy, začne sa nastavený čas rýchlo meniť. Po dosiahnutí požadovaného času tlačidlo uvoľnite. Stlačte tlačidlo CLOCK pre potvrdenie nastavenia času hodín. Indikátor  prestane blikať.

POZNÁMKA

- Hodiny zobrazujú čas v 24-hodinovom formáte.
- Interval medzi stlačením tlačidiel pri nastavovaní nesmie presiahnuť 5 sekúnd. Inak diaľkový ovládač automaticky ukončí režim nastavovania. Rovnako to funguje aj pri nastavení časovačov zapnutia/vypnutia.

Tlačidlo  QUIET

Stlačením tohto tlačidla môžete aktivovať funkciu Automatická Tichá prevádzka (zobrazujú sa indikátory  a AUTO) alebo Tichá prevádzka (zobrazuje sa indikátor ) alebo tieto funkcie vypnúť (indikátory  a AUTO sa nezobrazujú). Po pripojení napájania je funkcia Tichá prevádzka štandardne vypnutá.

POZNÁMKA

- Funkcia Tichá prevádzka je k dispozícii len na niektorých modeloch.
- Funkciu Tichá prevádzka môžete aktivovať vo všetkých režimoch. Keď je táto funkcia zapnutá, nie je možné nastavovať rýchlosť ventilátora.

- Keď je funkcia Tichá prevádzka aktivovaná:
V režime Chladenie: Ventilátor vnútornej jednotky je zapnutý na rýchlosti 4. Po 10 minútach alebo keď je teplota v miestnosti ≤ 28 °C bude ventilátor zapnutý na rýchlosti 2 alebo v tichom režime v závislosti od rozdielu medzi teplotou v miestnosti a nastavenou teplotou.
V režime Kúrenie: Ventilátor vnútornej jednotky bude zapnutý na rýchlosti 3 alebo v tichom režime v závislosti od rozdielu medzi teplotou v miestnosti a nastavenou teplotou.
V režime Odvlhčovanie alebo Ventilátor: Ventilátor vnútornej jednotky bude zapnutý v tichom režime.
V režime Automaticka: Ventilátor vnútornej jednotky bude zapnutý v automatickom tichom režime v závislosti od aktuálneho režimu prevádzky (Chladenie, Kúrenie alebo Ventilátor).

Tlačidlo  WiFi



Stlačte tlačidlo WiFi pre zapnutie funkcie Wi-Fi. Na diaľkovom ovládači sa zobrazí indikátor WiFi. Keď stlačíte a podržíte tlačidlo WiFi počas 5 sekúnd, funkcia Wi-Fi sa vypne a indikátor WiFi zmizne.

Keď je zariadenie vypnuté a stlačíte súčasne tlačidlá MODE a WiFi počas 1 sekundy, Wi-Fi modul sa resetuje do továrenského nastavenia.





POZNÁMKA

- Táto funkcia je k dispozícii len na niektorých modeloch.

Tlačidlo  LIGHT

Stlačte toto tlačidlo pre vypnutie osvetlenia panelu vnútornej jednotky. Indikátor  na displeji diaľkového ovládača zmizne. Stlačte znovu tlačidlo pre zapnutie osvetlenia displeja. Zobrazí sa opäť indikátor .

Tlačidlo  

Stlačte toto tlačidlo pre zapnutie/vypnutie funkcie Zdravie (generovanie iónov) alebo Ventilácia. Po prvom stlačení tlačidla sa aktivuje funkcia Ventilácia. Na displeji sa zobrazí . Po druhom stlačení tlačidla sa zapnú súčasne funkcie Ventilácia a Zdravie. Na displeji sa zobrazí  a . Po treťom stlačení tlačidla sa funkcia Zdravie a Ventilácia vypnú. Po štvrtom stlačení tlačidla sa zapne funkcia Zdravie; na displeji sa zobrazí . Pri ďalšom stlačení tlačidla sa celý cyklus opakuje.

POZNÁMKA



- Táto funkcia je k dispozícii len na niektorých modeloch.

Tlačidlo

TEMP

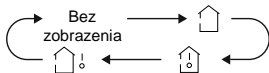
Stlačením tohto tlačidla môžete na displeji vnútornej jednotky zobraziť nastavenú teplotu, teplotu v miestnosti alebo vonkajšiu teplotu. Zobrazenie teploty je možné cyklicky prepínať pomocou diaľkového ovládača takto:



- Keď zvolíte  alebo nevyberiete žiadnu z možností, bude sa na displeji vnútornej jednotky zobrazovať nastavená teplota.
- Keď zvolíte , bude sa na displeji vnútornej jednotky zobrazovať teplota v miestnosti.
- Keď zvolíte , bude sa na displeji vnútornej jednotky zobrazovať vonkajšia teplota.

POZNÁMKA

- Na niektorých modeloch nie je možné zobraziť vonkajšiu teplotu. V takom prípade vnútorná jednotka príjme povel , ale zobrazí nastavenú teplotu.
- Pri zapnutí jednotky sa štandardne zobrazuje nastavená teplota. Na diaľkovom ovládači sa nezobrazuje.
- Teplotu je možné zobrazovať len na vnútorných jednotkách, ktoré majú číselný displej.
- Keď zvolíte zobrazovanie vnútornej alebo vonkajšej teploty, zobrazí sa na displeji vnútornej jednotky príslušná teplota a po 3 alebo 5 sekundách sa automaticky obnoví zobrazenie nastavenej teploty.

Funkcie kombináciou tlačidiel

Funkcia Úspora energie

V režime Chladenie stlačte súčasne tlačidlá TEMP a CLOCK, aby ste aktivovali alebo deaktivovali funkciu Úspora energie. Keď je funkcia Úspora energie spustená, zobrazí sa na displeji diaľkového ovládača indikátor „SE“ a klimatizačné zariadenie upraví nastavenú teplotu automaticky podľa továrenského nastavenia tak, aby sa dosiahla maximálna úspora energie. Stlačte opäť súčasne tlačidlá TEMP a CLOCK, aby ste vypili funkciu Úspora energie.

POZNÁMKA

- V režime úspory energie je štandardne nastavená automatická rýchlosť ventilátora a nie je možné ju meniť.
- V režime úspory energie nie je možné meniť nastavenú teplotu. Pri stlačení tlačidla TURBO nevyšle diaľkový ovládač žiadny povel.
- Funkcie Spánok a Úspora energie nie je možné používať súčasne. Pokiaľ bola v režime Chladenie zapnutá funkcia Úspora energie, potom sa po stlačení tlačidla SLEEP funkcia Úspora energie vypne. Pokiaľ bola v režime Chladenie zapnutá funkcia Spánok, potom sa po spustení funkcie Úspora energie funkcia Spánok vypne.





Funkcia Kúrenie 8 °C

V režime Kúrenie stlačte súčasne tlačidlá TEMP a CLOCK, aby ste aktivovali alebo deaktivovali funkciu Kúrenie 8 °C. Keď je táto funkcia spustená, zobrazí sa na displeji diaľkového ovládača  a „8 °C“ a klimatizačné zariadenie udržiava režim Kúrenie pri 8 °C. Stlačte opäť súčasne tlačidlá TEMP a CLOCK, aby ste vypili funkciu Kúrenie 8 °C.

POZNÁMKA

- V režime Kúrenie 8 °C je štandardne nastavená automatická rýchlosť ventilátora a nie je možné ju meniť. V režime Kúrenie 8 °C nie je možné meniť nastavenú teplotu. Pri stlačení tlačidla TURBO nevyšle diaľkový ovládač žiadny povel.
- Funkcie Spánok a Kúrenie 8 °C nie je možné používať súčasne. Pokiaľ bola v režime Kúrenie zapnutá funkcia Kúrenie 8 °C, potom sa po stlačení tlačidla SLEEP funkcia Kúrenie 8 °C vypne. Pokiaľ bola v režime Kúrenie zapnutá funkcia Spánok, potom sa po spustení funkcie Kúrenie 8 °C funkcia Spánok vypne.
- Pokiaľ sa teplota zobrazuje v stupňoch Fahrenheita, zobrazí sa na diaľkovom ovládači režim Kúrenie pri 46°F.

Funkcia Detská poistka

Súčasným stlačením tlačidiel  a  je možné zapnúť alebo vypnúť funkciu detskej poistky. Keď je funkcia Detská poistka zapnutá, bude sa zobrazovať indikátor . Keď stlačíte tlačidlo na diaľkovom ovládači, indikátor  trikrát zabliká a do jednotky sa nepošle žiadny povel.

Prepnutie jednotky zobrazenia teploty

Keď je jednotka vypnutá, môžete súčasným stlačením tlačidiel  a MODE prepínať medzi °C a °F.

Funkcia automatického čistenia

Keď je jednotka vypnutá, stlačte súčasne tlačidlá MODE a FAN počas 5 sekúnd, aby ste zapli alebo vypli funkciu automatického čistenia. Keď je funkcia automatického čistenia zapnutá, na displeji vnútornej jednotky sa zobrazí „CL“. Počas procesu automatického čistenia výparníka jednotka vykoná rýchle chladenie alebo rýchle kúrenie. Môže byť počuť nejaké zvuky, spôsobené napríklad tečúcim chladivom alebo tepelným rozťahovaním/zmršťovaním dielov. Z klimatizačnej jednotky môže vyfukovať studený alebo teplý vzduch, čo je normálny jav. Počas procesu čistenia zaistíte dostatočné vetranie miestnosti, aby nedošlo ku zhoršeniu komfortu.

POZNÁMKA

- Funkcia automatického čistenia môže fungovať iba pri normálnej okolitej teplote. Pokiaľ je v miestnosti veľké množstvo prachu, vykonávajte čistenie raz za mesiac, inak raz za tri mesiace. Po zapnutí funkcie automatického čistenia môžete miestnosť opustiť. Po dokončení automatického čistenia prejde klimatizácia do pohotovostného stavu.
- Táto funkcia je k dispozícii len v niektorých modeloch.

Výmena batérií v diaľkovom ovládači

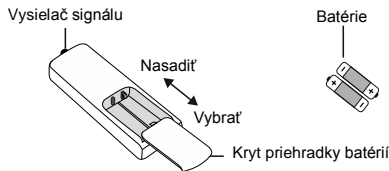

- Stlačte zadnú stranu diaľkového ovládača v mieste, ktoré je označené značkou , ako je zobrazené na obrázku, a potom vysuňte kryt priehradky batérií v smere šípky.
- Vymeňte dve 1,5 V batérie veľkosti AAA. Uistite sa, že sú + a - póly batérií správne orientované.
- Nasadiť späť kryt batérií.

POZNÁMKA

- Pri použití nasmerujte vysielač signálu diaľkového ovládača na okienko prijímača na klimatizačnom zariadení.
- Vzdialenosť medzi vysielačom signálu a okienkom prijímača by nemala byť väčšia ako 8 metrov a v ceste signálu by nemali byť žiadne prekážky.
- V miestnosti, kde je žiarivkové osvetlenie alebo bezdrôtový telefón, môže dôjsť k rušeniu signálu. V takom prípade je potrebné priblížiť diaľkový ovládač ku klimatizačnému zariadeniu.
- Pri výmene batérií použite rovnaký typ batérií. Keď nebudete diaľkový ovládač dlhšie používať, vyberte z neho batérie.
- Vymeňte batérie, keď sú indikátory na displeji diaľkového ovládača zle viditeľné, alebo sa vôbec nezobrazujú.

Čistenie a údržba

VAROVANIE

- Pred čistením klimatizačné zariadenie vypnite a odpojte od napájania, aby ste zabránili úrazu elektrickým prúdom.
- Neumývajte klimatizačné zariadenie vodou, inak hrozí úraz elektrickým prúdom.
- Na čistenie klimatizačného zariadenia nepoužívajte prchavé kvapaliny.
- Na čistenie zariadenia nepoužívajte tekuté alebo agresívne čistiace prostriedky a nestriekajte naň vodu ani inú kvapalinu, inak by mohlo dôjsť k poškodeniu plastových dielov alebo dokonca k úrazu elektrickým prúdom.

Čistenie povrchu vnútornej jednotky

Keď je povrch vnútornej jednotky špinavý, odporúča sa na jeho vyčistenie použiť mäkkú suchú alebo vlhkú utierku.

POZNÁMKA

- Pri čistení neodoberajte panel.

Čistenie filtra

1. Otvorte panel.

Vytiahnite panel do určitého uhla podľa obrázka.

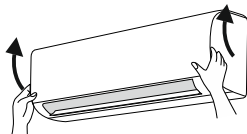

2. Vyberte filter.

Vyberte filter podľa obrázka.

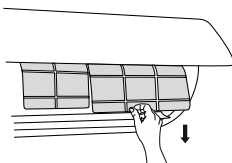

3. Vyčistite filter.

Vyčistite filter vysávačom alebo vodou. Pokiaľ je filter veľmi špinavý použite na vyčistenie teplú vodu (max. 45 °C) a potom nechajte filter na tienistom mieste vyschnúť.

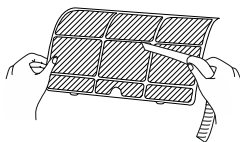

4. Nainštalujte filter.

Nainštalujte filter a potom poriadne zatvorte panel.

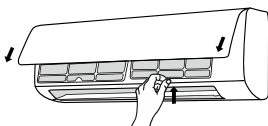

VAROVANIE

- Filter by mal byť vyčistený raz za tri mesiace. Pokiaľ zariadenie pracuje v prašnom prostredí, je možné čistiť filter častejšie.
- Po vybratí filtra sa nedotýkajte rebier výmenníka, aby ste sa neporanili o ostré hrany.
- Na sušenie filtra nepoužívajte oheň alebo sušič vlasov, inak môže dôjsť k deformácii filtra alebo požiaru.

POZNÁMKA: Kontrola pred sezónou

1. Skontrolujte, či nie sú otvory pre prívod a výfuk vzduchu zablokované.
2. Skontrolujte, či sú ističe, napájacia zástrčka a zásuvka v dobrom stave.
3. Skontrolujte, či je filter čistý.
4. Skontrolujte, či nie je montážny podstavec vonkajšej jednotky poškodený alebo skorodovaný. Ak je poškodený, kontaktujte predajcu.
5. Skontrolujte, či nie je odtoková rúrka poškodená.

POZNÁMKA: Kontrola po sezóne

1. Odpojte prívod napájania.
2. Vyčistite filter a panel vnútornej jednotky.
3. Skontrolujte, či nie je montážny podstavec vonkajšej jednotky poškodený alebo skorodovaný. Pokiaľ je poškodený, kontaktujte predajcu.

Informácia o recyklácii

1. Mnohé obalové materiály sú recyklovateľné. Odložte ich do príslušných kontajnerov pre recyklovateľný odpad.
2. Pokiaľ budete chcieť zlikvidovať staré klimatizačné zariadenie, obráťte sa na miestne zberné stredisko alebo požiadajte predajcu o radu, ako zariadenie správne zlikvidovať.

Kód poruchy

Keď je klimatizačné zariadenie v abnormálnom stave, bude displej pre zobrazenie teploty na vnútornej jednotke blikať a zobrazovať príslušný kód poruchy. Vyhľadajte kód poruchy v nižšie uvedenej tabuľke.

Kód poruchy	Riešenie problémov
E1, E5, E6, E8, H3, H6, U8	Indikácia poruchy môže byť zrušená po reštartovaní zariadenia. Pokiaľ nie, kontaktujte servisné stredisko.
C5, F0, F1, F2	Kontaktujte servisné stredisko.
H1	Odmrazovanie.

POZNÁMKA

- Pokiaľ sa objavia iné kódy porúch, kontaktujte autorizované servisné stredisko.

Kontroly pred opravou

Analýza bežných javov

Skôr ako požiadate o opravu zariadenia, skontrolujte nasledujúce body. Pokiaľ sa vám nepodarí problém odstrániť, kontaktujte miestneho predajcu alebo autorizovaný servis.

Jav	Kontrolovaná položka	Riešenie
Vnútrná jednotka neprijíma signál z diaľkového ovládača alebo diaľkový ovládač nefunguje.	Je činnosť jednotky vážne narušená (napr. statickou elektrinou alebo nestabilným napätím)?	Odpojte napájaciu zástrčku zo zásuvky. Po 3 minútach zástrčku opäť zapojte a zapnite zariadenie.
	Je diaľkový ovládač dostatočne blízko k jednotke?	Dosah signálu ovládača je 8 metrov.
	Stoja v ceste signálu nejaké prekážky?	Odstraňte prekážky.
	Je diaľkový ovládač nasmerovaný na okienko prijímača na jednotke?	Nasmerujte diaľkový ovládač z vhodného uhla na okienko prijímača signálu na vnútornej jednotke.
	Tlačidlá diaľkového ovládača nefungujú, údaje na displeji sú zle viditeľné alebo sa vôbec nezobrazujú?	Skontrolujte batérie. Pokiaľ sú batérie vybité, vymeňte ich.
	Diaľkový ovládač nefunguje.	Skontrolujte, či nie je ovládač poškodený. Pokiaľ je poškodený, vymeňte ho.
Z vnútornej jednotky nefúka vzduch.	Je prívod/výfuk vzduchu vnútornej jednotky zablokovaný?	Odstraňte prekážky.
	V režime Kúrenie: Dosiahla teplota v miestnosti nastavenú hodnotu?	Po dosiahnutí nastavenej hodnoty sa z vnútornej jednotky prestane vyfukovať vzduch.
	Bol práve spustený režim Kúrenie?	Aby sa zabránilo vyfukovanie studeného vzduchu, spustí sa ventilátor vnútornej jednotky až po niekoľkých minútach. Je to normálny jav.
Klimatizačné zariadenie nepracuje.	Došlo k výpadku napájania?	Počkajte na obnovenie dodávky elektriny.
	Je zástrčka uvoľnená?	Zasuňte zástrčku do zásuvky.
	Vypadol istič alebo je vypálená poisťka?	Požiadajte odborníka o kontrolu ističa alebo výmenu poisťky.
	Je chybný elektrický rozvod alebo napájací kábel?	Požiadajte elektrikára o opravu.
	Bola jednotka hneď po vypnutí opäť zapnutá?	Počkajte 3 minúty a potom jednotku opäť zapnite.
	Je nastavenie funkcie pomocou diaľkového ovládača správne?	Nastavte funkciu opäť.

Jav	Kontrolovaná položka	Riešenie
Z vnútornej jednotky sa vyfukuje para.	Je v miestnosti veľká teplota a vlhkosť?	Príčinou je prudké ochladenie vzduchu v miestnosti. Po chvíli sa teplota a vlhkosť vzduchu zníži a para zmizne.
Z jednotky vychádza zápach.	Je v miestnosti zdroj zápachu, napríklad nábytok, cigarety a pod.?	Odstraňte zdroj zápachu. Vyčistíte filter.
Nie je možné nastaviť požadovanú teplotu.	Vami požadovaná teplota prekračuje rozsah nastaviteľných teplôt?	Rozsah nastavenia teploty: 16–30 °C.
Nedostatočné chladenie (kúrenie).	Je napájacie napätie veľmi nízke?	Počkajte, pokiaľ sa neobnoví správna hodnota napätia.
	Je filter špinavý?	Vyčistíte filter.
	Je nastavená správna teplota?	Nastavte teplotu správne.
Klimatizačné zariadenie nepracuje normálne.	Sú otvorené dvere alebo okná?	Zatvorte dvere a okná.
	Bola činnosť jednotky ovplyvnená búrkou, elektromagnetickým rušením a pod.?	Odpojte jednotku od napájania, po chvíli ju opäť pripojte a zapnite.
Počuť zvuk tečúcej vody.	Bolo klimatizačné zariadenie práve zapnuté alebo vypnuté?	Je to zvuk vyvolaný prúdením chladiva vo vnútri jednotky. Je to normálny jav.
Počuť praskanie.	Bolo klimatizačné zariadenie práve zapnuté alebo vypnuté?	Je to zvuk spôsobený trením počas tepelného rozťahovania alebo zmršťovania panela alebo iných dielov pri zmene teploty.

VAROVANIE

- Pokiaľ nastanú nižšie uvedené stavy, ihneď klimatizačné zariadenie vypnite a odpojte od napájania. Potom požiadajte predajcu alebo autorizovaný servis o opravu.
 - Napájací kábel sa prehrieva alebo je poškodený.
 - Abnormálny hluk počas prevádzky.
 - Istič sa často vypína.
 - Z klimatizačného zariadenia cítiť zápach, ako keď sa niečo páli.
 - Z vnútornej jednotky uniká chladivo.
- Klimatizačné zariadenie sami neopravujte ani neupravujte.
- Pokiaľ klimatizačné zariadenie pracuje za abnormálnych podmienok, môže to spôsobiť poruchu, úraz elektrickým prúdom alebo požiar.

SPÄTNÝ ODBER ELEKTROODPADU



Uvedený symbol na výrobku alebo v sprievodnej dokumentácii znamená, že použité elektrické alebo elektronické výrobky nesmú byť likvidované spoločne s komunálnym odpadom. Za účelom správnej likvidácie výrobku ho odovzdajte na určených zberných miestach, kde budú prijaté zdarma. Správnou likvidáciou tohto produktu pomôžete zachovať cenné prírodné zdroje a napomáhate prevencii potenciálnych negatívnych dopadov na životné prostredie a ľudské zdravie, čo by mohli byť dôsledky nesprávnej likvidácie odpadov. Ďalšie podrobnosti si vyžiadajte od miestneho úradu alebo najbližšieho zberného miesta.

INFORMÁCIE TÝKAJÚCE SA POUŽITÉHO CHLADIACEHO PROSTRIEDKU

Toto zariadenie obsahuje fluórované skleníkové plyny zahrnuté v Kjótskom protokole. Údržba a likvidácia musí byť vykonaná kvalifikovaným personálom.

Typ chladiaceho prostriedku: R32

Množstvo chladiaceho prostriedku: viď prístrojový štítok

Hodnota GWP: 675 (1 kg R32 = 0,675 t CO₂ eq)

GWP = Global Warming Potential (potenciál globálneho otepľovania)



Zariadenie je naplnené horľavým chladivom R32.

V prípade poruchy, problémov s kvalitou alebo iných, odpojte zariadenie od napájania a kontaktujte prosím miestneho predajcu alebo autorizované servisné stredisko. **Tiesňové volanie – telefónne číslo: 112**

VÝROBCA

SINCLAIR CORPORATION Ltd.

1-4 Argyll St.

London W1F 7LD

UK

www.sinclair-world.com

Zariadenie bolo vyrobené v Číne (Made in China).

ZÁSTUPCA

SINCLAIR Slovakia s.r.o.

Technická 2

821 04 Bratislava

Slovenská republika

Tel.: +421 2 3260 5050 | Fax: +421 2 4341 0786 | www.sinclair-solutions.com | obchod@sinclair.sk

SERVISNÁ A TECHNICKÁ PODPORA

SINCLAIR Slovakia s.r.o.

Technická 2

821 04 Bratislava

Slovenská republika

Tel.: +421 2 3260 5052 | Fax: +421 2 4341 0786 | servis@sinclair.sk



EN

For downloading manual for this product, please enter the model name at this link:

**SK**

Pre stiahnutie manuálu k tomuto produktu zadajte modelové označenie do nasledujúceho odkazu:

**HR**

Za preuzimanje priručnika za ovaj proizvod unesite naziv modela na ovu vezu:

**SL**

Za prenos navodil za uporabo tega izdelka, vnesite ime modela na tej povezavi:

**IT**

Per scaricare il manuale di questo prodotto, inserisci il nome del modello a questo link:

**CZ**

Pro stažení manuálu k tomuto produktu zadejte modelové označení do následujícího odkazu:

**DE**

Um das Handbuch für dieses Produkt herunterzuladen, geben Sie bitte den Modellnamen für diesen Link ein:

**HU**

Termék kézikönyvének letöltéséhez írja be a modell megnevezését az alábbi linkre:

**RU**

Чтобы загрузить руководство для этого продукта, введите обозначение модели по следующей ссылке:

**ES**

Para descargar el manual de este producto, ingrese la designación del modelo en el siguiente enlace:





sinclair

AIR CONDITIONING