

SPLIT-TYPE AIR CONDITIONERS

INDOOR UNIT

MSZ-EF18VGW	MSZ-EF22VGW	MSZ-EF25VGW	MSZ-EF35VGW	MSZ-EF42VGW	MSZ-EF50VGW
MSZ-EF18VGB	MSZ-EF22VGB	MSZ-EF25VGB	MSZ-EF35VGB	MSZ-EF42VGB	MSZ-EF50VGB
MSZ-EF18VGS	MSZ-EF22VGS	MSZ-EF25VGS	MSZ-EF35VGS	MSZ-EF42VGS	MSZ-EF50VGS
MSZ-EF18VGKW	MSZ-EF22VGKW	MSZ-EF25VGKW	MSZ-EF35VGKW	MSZ-EF42VGKW	MSZ-EF50VGKW
MSZ-EF18VGKB	MSZ-EF22VGKB	MSZ-EF25VGKB	MSZ-EF35VGKB	MSZ-EF42VGKB	MSZ-EF50VGKB
MSZ-EF18VGKS	MSZ-EF22VGKS	MSZ-EF25VGKS	MSZ-EF35VGKS	MSZ-EF42VGKS	MSZ-EF50VGKS



OPERATING INSTRUCTIONS

BEDIENUNGSANLEITUNG

NOTICE D'UTILISATION

BEDIENINGSINSTRUCTIES

MANUAL DE INSTRUCCIONES

LIBRETTO D'ISTRUZIONI

ΟΔΗΓΙΕΣ ΛΕΙΤΟΥΡΓΙΑΣ

INSTRUÇÕES DE OPERAÇÃO

BETJENINGSVEJLEDNING

BRUKSANVISNING

РЪКОВОДСТВО ЗА ЕКСПЛОАТАЦИЯ

INSTRUKCJA OBSŁUGI

BRUKSANVISNING

KÄYTTÖOHJEET

NÁVOD K OBSLUZE

NÁVOD NA OBSLUHU

HASZNÁLATI ÚTMUTATÓ

NAVODILA ZA UPORABO

INSTRUCȚIUNI DE UTILIZARE

KASUTUSJUHEND

LIETOŠANAS INSTRUKCIJAS

NAUDOJIMO INSTRUKCIJA

UPUTE ZA UPORABU

UPUTSTVA ZA RUKOVANJE

English

Deutsch

Français

Nederlands

Español

Italiano

Ελληνικά

Português

Dansk

Svenska

Български

Polski

Norsk

Suomi

Čeština

Slovenčina

Magyar

Slovenščina

Română

Eesti

Latviski

Lietuviškai

Hrvatski

Srpski



Manual Download



<http://www.mitsubishielectric.com/ldg/ibim/>

- EN** This manual is brief version. Go to the above website and choose language to download full version OPERATING INSTRUCTIONS and INSTALLATION MANUAL.
- DE** Diese Anleitung ist eine Kurzversion. Besuchen Sie die oben stehende Website und wählen Sie die Sprache aus, um die vollständige Version von BEDIENUNGSANLEITUNG und INSTALLATIONSANLEITUNG herunterzuladen.
- FR** Ce manuel est une version abrégée. Rendez-vous sur le site Web ci-dessus et choisissez la langue pour télécharger la version complète de la NOTICE D'UTILISATION et du MANUEL D'INSTALLATION.
- NL** Deze handleiding is een beknopte versie. Ga naar de bovenstaande website en kies een taal om de volledige BEDIENINGSINSTRUCTIES en INSTALLATIEHANDLEIDING te downloaden.
- ES** Este manual es una versión abreviada. Visite el anterior sitio web y elija el idioma para descargar la versión completa del MANUAL DE INSTRUCCIONES y del MANUAL DE INSTALACIÓN.
- IT** Questo manuale è una versione sintetica. Visitare il sito Web indicato sopra e selezionare la lingua per scaricare la versione integrale del LIBRETTO D'ISTRUZIONI e del MANUALE PER L'INSTALLAZIONE.
- EL** Αυτό το εγχειρίδιο χρήσης είναι συνοπτικό. Μεταβείτε στον παραπάνω ιστότοπο και επιλέξτε γλώσσα, για να κατεβάσετε την πλήρη έκδοση των ΟΔΗΓΙΩΝ ΛΕΙΤΟΥΡΓΙΑΣ και του ΕΓΧΕΙΡΙΔΙΟΥ ΕΓΚΑΤΑΣΤΑΣΗΣ.
- PT** Este manual é uma versão abreviada. Aceda ao site Web acima indicado e seleccione o idioma pretendido para descarregar a versão completa das INSTRUÇÕES DE OPERAÇÃO e do MANUAL DE INSTALAÇÃO.
- DA** Denne vejledning er en forkortet udgave. Besøg ovennævnte websted, og vælg sproget for at hente den fulde version af BETJENINGSVEJLEDNINGEN og INSTALLATIONSHÅNDBOGEN.
- SV** Denna handbok är en kortversion. Gå till den ovannämnda webbplatsen och välj språk för att ladda ned fullständig version av BRUKSANVISNING och INSTALLATIONSANVISNING.
- TR** Bu kılavuz kısa versiyondur. Yukarıdaki web sitesine gidin ve ÇALIŞTIRMA TALIMATLARI ile TESIS ETME KILAVUZU dosyalarının tam versiyonlarını indirmek için dil seçimini yapın.
- BG** Това ръководство е съкратена версия. Посетете горепосочения уебсайт и изберете език, за да изтеглите пълна версия на РЪКОВОДСТВОТО ЗА ЕКСПЛОАТАЦИЯ и РЪКОВОДСТВО ЗА МОНТАЖ.
- PL** Niniejsza instrukcja to wersja skrócona. Odwiedź powyższą stronę internetową i wybierz język, aby pobrać pełną wersję INSTRUKCJI OBSŁUGI i INSTRUKCJI MONTAŻU.
- NO** Denne håndboken er kortversjonen. Gå til nettstedet over og velg språk for å laste ned fullstendig versjon av BRUKSANVISNINGEN og INSTALLASJONSHÅNDBOKEN.
- FI** Tämä opas on lyhyt versio. Siirry yllä mainitulle verkkosivustolle ja valitse kieli, niin voit ladata KÄYTTÖOHJEIDEN ja ASENNUSOPPAAN koko version.
- CS** Tato příručka je zkrácená verze. Přejdete na webovou stránku nahoře a vyberte jazyk ke stáhnutí plné verze NÁVODU K OBSLUZE a INSTALAČNÍ PŘÍRUČKY.
- SK** Toto je stručná verzia návodu. Prejdite na vyššie uvedenú webovú stránku a zvolte si jazyk úplnej verzie NÁVODU NA OBSLUHU a NÁVODU NA INŠTALÁCIU, ktorý si chcete prevziať.
- HU** Ez a kézikönyv egy rövidített verzió. Látogasson el a fenti webhelyre, és a nyelv kiválasztása után töltsse le a HASZNÁLATI ÚTMUTATÓ és a TELEPÍTÉSI KÉZIKÖNYV teljes verzióját.
- SL** Ta priročnik je samo kratka različica. Če želite pridobiti celotno različico NAVODIL ZA UPORABO in NAMESTITVENI PRIROČNIK, obiščite zgornje spletno mesto, izberite jezik in prenesite ustrezno datoteko.
- RO** Acest manual este o versiune simplificată. Accesați site-ul web de mai sus și alegeți limba pentru a descărca versiunea completă a INSTRUCȚIUNILOR DE UTILIZARE și a MANUALULUI DE INSTALARE.
- ET** See on juhendi lühiversioon. KASUTUS- ja PAIGALDUSJUHENDI täisversiooni allalaadimiseks minge eelnimetatud veebisaidile ja valige keel.
- LV** Šī rokasgrāmata ir saīsināta versija. Lai lejupielādētu pilnīgu LIETOŠANAS INSTRUKCIJAS un MONTĀŽAS ROKASGRĀMATAS versiju, apmeklējiet iepriekš norādīto tīmekļa vietni un izvēlieties attiecīgo valodu.
- LT** Šiame vadove pateikta trumpoji versija. Apsilankykite minėtoje interneto svetainėje, pasirinkite kalbą ir parsisiųskite pilnas NAUDOJIMO INSTRUKCIJOS ir MONTAVIMO VADOVAS versijas.
- HR** Ovaj je priručnik kratka inačica. Posjetite gore navedeno mrežno mjesto i izaberite jezik kako biste preuzeli punu inačicu UPUTA ZA UPORABU i PRIRUČNIKA ZA POSTAVLJANJE.
- SR** Ovaj priručnik je skraćena verzija. Posetite gorenaveden veb-sajt i izaberite jezik da biste preuzeli kompletnu verziju UPUTSTVA ZA RUKOVANJE i UPUTSTVA ZA UGRADNJU.

BEZPEČNOSTNÉ POKYNY

Význam symbolov na interiérovej a exteriérovej jednotke

	VÝSTRAHA (Nebezpečenstvo požiaru)	V tomto zariadení sa používa horľavé chladivo. Ak sa v prípade úniku dostane chladivo do styku s ohňom alebo ohrevnou súčasťou, vzniknú nebezpečné výpary, ktoré sa môžu vznietiť.
		Pred použitím zariadenia si dôkladne preštudujte NÁVOD NA OBSLUHU.
		Servisní pracovníci si musia pred akýmkoľvek zásahom dôkladne preštudovať NÁVOD NA OBSLUHU a NÁVOD NA INŠTALÁCIU.
		Ďalšie informácie sú k dispozícii v NÁVODE NA OBSLUHU, NÁVODE NA INŠTALÁCIU a v ďalšej dokumentácii.

- Keďže súčasťou tohto výrobku sú aj otáčajúce sa súčasti a diely, ktoré môžu spôsobiť zásah elektrickým prúdom, pred použitím si dôkladne prečítajte tieto "bezpečnostné pokyny".
- Výstražné upozornenia v tejto časti sú dôležité pre bezpečnosť – nepodceňte ich dodržiavanie.
- Po prečítaní si tento návod odložte spolu s návodom na inštaláciu na mieste, kde ho budete mať poruke pre prípad potreby.

Typy výstrah a ich význam

- VÝSTRAHA:** V prípade nesprávnej manipulácie hrozí vážne nebezpečenstvo s vysokou pravdepodobnosťou usmrtenia, vážneho úrazu a pod.
- UPOZORNENIE:** V prípade nesprávnej manipulácie hrozí vážne nebezpečenstvo v závislosti od situácie.

Význam symbolov používaných v tomto návode





- : Nikdy nevykonávajte uvedený úkon.
- : Dbajte na dodržanie tohto pokynu.
- : Nikdy nesiahajte dnu prstom ani iným predmetom.
- : Nikdy nestúpajte na interiérovú/exteriérovú jednotku ani na ňu nič nekladte.
- : Nebezpečenstvo zásahu elektrickým prúdom. Postupujte opatrne.
- : Nezabudnite odpojiť napájací kábel z elektrickej zásuvky.
- : Nezabudnite vypnúť vypínač.
- : Nebezpečenstvo požiaru.
- : Nikdy sa nedotýkajte mokrymi rukami.
- : Chráňte zariadenie pred pošpliechaním.

VÝSTRAHA

	<p>Nepripájajte napájací kábel do medzilahlej zásuvky, nepoužívajte predžvovaci kábel a nepripájajte viac zariadení do jednej elektrickej zásuvky.</p> <ul style="list-style-type: none"> • Mohlo by dôjsť k prehriatiu, požiaru alebo zásahu elektrickým prúdom. <p>Skontrolujte, či elektrická zásuvka nie je znečistená, a riadne ju zastrčte do zásuvky.</p> <ul style="list-style-type: none"> • Znečistená zástrčka môže spôsobiť požiar alebo zásah elektrickým prúdom. <p>Elektrický kábel nezávazujte, neťahajte ani nemodifikujte, chráňte ho pred poškodením a pred teplom a nekladte naň ťažké predmety.</p> <ul style="list-style-type: none"> • Mohlo by dôjsť k požiaru alebo zásahu elektrickým prúdom. <p>Počas prevádzky nepoužívajte vypínač, neodpájajte elektrický kábel zo zásuvky ani ho nepripájajte späť.</p> <ul style="list-style-type: none"> • Mohli by vzniknúť iskry a spôsobiť požiar. • Po VYPNUTÍ interiérovej jednotky diaľkovým ovládačom vždy VYPNITE aj fyzický vypínač alebo odpojte zariadenie zo zásuvky. <p>Nevystavujte svoje telo priamemu prúdeniu studeného vzduchu na dlhšiu dobu.</p> <ul style="list-style-type: none"> • Nie je to prospešné pre zdravie. <p>Používateľ nesmie zariadenie inštalovať, premiestňovať, rozoberať, modifikovať ani opravovať.</p> <ul style="list-style-type: none"> • V dôsledku nesprávnej manipulácie môže klimatizačná jednotka spôsobiť požiar, zásah elektrickým prúdom, úraz, únik vody a pod. Využite služby svojho predajcu. • Ak je napájací kábel poškodený, v záujme bezpečnosti ho smie vymeniť len výrobca alebo jeho servisný zástupca. <p>Pri inštalácii, premiestňovaní či servise zariadenia dbajte, aby sa do chladiaceho okruhu nedostala žiadna látka okrem predpísaného chladiva (R32/R410A).</p> <ul style="list-style-type: none"> • Prítomnosť akejkoľvek inej látky, napríklad vzduchu, môže vyvolať abnormálne zvýšenie tlaku a spôsobiť výbuch alebo úraz. • Použitie inej než predpísaného chladiva v systéme spôsobí zlyhanie mechaniky, nesprávne fungovanie systému alebo poruchu zariadenia. V najhoršom prípade to môže viesť k vážnemu narušeniu bezpečnosti fungovania výrobku. <p>Toto zariadenie nie je určené na používanie osobami (vrátane detí) so zníženými fyzickými, zmyslovými alebo mentálnymi schopnosťami či nedostatočnými skúsenosťami a vedomosťami, pokiaľ nie sú pod dozorom alebo neboli náležite poučené o používaní zariadenia osobou zodpovednou za ich bezpečnosť.</p> <p>Na deti je potrebné dozerat', aby sa so zariadením nehrali.</p>
	<p>Do prívodu a vývodu vzduchu nesiahajte prstom ani iným predmetom.</p> <ul style="list-style-type: none"> • Mohlo by dôjsť k úrazu, keďže ventilátor vnútri sa počas prevádzky otáča veľkou rýchlosťou.
	<p>Ak si všimnete niečo nezvyčajné (napríklad zápach horenia), zastavte klimatizáciu a odpojte napájací kábel zo zásuvky alebo VYPNITE vypínač.</p> <ul style="list-style-type: none"> • Pri pokračovaní prevádzky v abnormálnom stave môže dôjsť k poruche, požiaru alebo zásahu elektrickým prúdom. Obráťte sa na svojho predajcu.

	<p>Ak klimatizácia nechladí alebo neheje, je možné, že došlo k úniku chladiva. Ak zistíte akýkoľvek únik chladiva, zastavte klimatizáciu, miestnosť dobre vyvetrajte a ihneď kontaktujte svojho predajcu. Ak je v rámci opravy potrebné doplniť do zariadenia chladivo, opýtajte sa na podrobnosti servisného technika.</p> <ul style="list-style-type: none"> • Chladivo, ktoré sa používa v klimatizačnej jednotke, nie je nebezpečné. K únikom obvyčajne nedochádza. Ak však predsa dôjde k úniku a chladivo sa dostane do styku s ohňom alebo horúcou súčasťou, ako je ventilátorový ohrievač, petrolejový ohrievač alebo sporák, vzniknú nebezpečné výpary, ktoré sa môžu vznietiť. <p>Používateľ sa nikdy nesmie pokúšať umývať vnútro interiérovej jednotky. Ak je potrebné vnútro jednotky vyčistiť, obráťte sa na svojho predajcu.</p> <ul style="list-style-type: none"> • Nevhodný čistiaci prostriedok môže poškodiť plastový materiál vnútri jednotky a môže to spôsobiť únik vody. Ak by sa čistiaci prostriedok dostal do styku s elektrickými časťami motora, mohlo by to spôsobiť poruchu, dymenie alebo požiar. • Zariadenie skladujte len v miestnosti bez zdrojov vznietenia s nepretržitou prevádzkou (napr. otvorený oheň, zapnutý plynový spotrebič alebo zapnutý elektrický ohrievač). • Pozor, chladivo môže byť bez zápachu. • Nepoužívajte prostriedky na urýchlenie procesu rozmrazenia alebo na čistenie zariadenia iné, než odporúča výrobca. • Neprepichujte ani nehádzte do ohňa. <p>Interiérová jednotka sa smie inštalovať len v miestnostiach s rozlohou väčšou, než je stanovené minimum. Poradte sa s predajcom.</p>
	<p>Toto zariadenie je určené na používanie odborníkmi alebo zaškolenými používateľmi v komerčných priestoroch, v prostredí ľahkého priemyslu, na farmách, alebo na komerčné použitie bežnými používateľmi.</p>
 UPOZORNENIE	
	<p>Nedotýkajte sa prívodu vzduchu ani hliníkových rebier interiérovej/exteriérovej jednotky.</p> <ul style="list-style-type: none"> • Mohlo by dôjsť k úrazu. <p>Neaplikujte na zariadenie insekticidy ani horľavé spreje.</p> <ul style="list-style-type: none"> • Mohlo by dôjsť k požiaru alebo deformácii zariadenia. <p>Nevystavujte domáce zvieratá ani rastliny priamemu prúdu vzduchu.</p> <ul style="list-style-type: none"> • Domáce zvieratá by mohli utrpieť úraz alebo by mohli dôjsť k poškodeniu rastlín. <p>Nekladte pod interiérovú/exteriérovú jednotku žiadne ďalšie elektrické zariadenia ani nábytok.</p> <ul style="list-style-type: none"> • Zo zariadenia môže kvapkať voda, ktorá by mohla spôsobiť poškodenie alebo poruchu. <p>Nenechávajte zariadenie na poškodenom montážnom stojane.</p> <ul style="list-style-type: none"> • Zariadenie môže spadnúť a spôsobiť úraz. <p>Pri obsluhu alebo čistení zariadenia nestúpajte na nestabilný podstavec.</p> <ul style="list-style-type: none"> • V prípade pádu si môžete spôsobiť úraz. <p>Neťahajte za napájací kábel.</p> <ul style="list-style-type: none"> • Mohli by ste zlomiť časť vnútornej žily a v dôsledku toho by mohlo dôjsť k prehrievaniu alebo požiaru.

BEZPEČNOSTNÉ POKYNY





	<p>Batérie nenabíjajte, nerozoberajte ani nehádzajte do ohňa.</p> <ul style="list-style-type: none"> Mohlo by dôjsť k vytečeniu batérií, požiaru alebo výbuchu. <p>Nepoužívajte zariadenie v priestore s vysokou vlhkosťou (rel. vlhkosť 80 % a viac) alebo s otvorenými oknami či vonkajšími dverami dlhšie ako 4 hodiny.</p> <ul style="list-style-type: none"> Môže to v klimatizácii spôsobiť kondenzáciu vody, ktorá potom môže kvapkať a zamokriť alebo poškodiť nábytok. Kondenzácia vody v klimatizácii môže podporovať rast a šírenie plesní. <p>Nepoužívajte zariadenie na osobitné účely, ako je skladovanie potravín, chov zvierat, pestovanie rastlín či ochrana presných zariadení alebo umeleckých objektov.</p> <ul style="list-style-type: none"> Môže to spôsobiť zhoršenie ich kvality a domácim zvieratám alebo rastlinám to môže uškodiť. <p>Nevystavujte spaľovacie zariadenia priamemu prúdu vzduchu.</p> <ul style="list-style-type: none"> Môže to viesť k nedostatočnému spaľovaniu. <p>Batérie si nikdy z akéhokoľvek dôvodu nekladte do úst, aby nedošlo k ich náhodnému prehltnutiu.</p> <ul style="list-style-type: none"> Požitie batérií môže vyvolať dusenie a/alebo otravu.
	<p>Pred čistením zariadenia VYPNITE a odpojte ho z elektrickej zásuvky alebo VYPNITE vypínač.</p> <ul style="list-style-type: none"> Mohlo by dôjsť k úrazu, keďže ventilátor vnútri sa počas prevádzky otáča veľkou rýchlosťou. <p>Keď zariadenie dlhší čas neplánujete používať, odpojte ho z elektrickej zásuvky alebo VYPNITE vypínač.</p> <ul style="list-style-type: none"> V zariadení sa môžu nahromadiť nečistoty a následne môže dôjsť k prehriatiu alebo požiaru. <p>Pri výmene batérií v diaľkovom ovládači vymeňte všetky batérie za nové rovnakého typu.</p> <ul style="list-style-type: none"> Použitie starej batérie spolu s novou môže spôsobiť prehriatie, vytečenie batérie alebo výbuch. <p>Ak sa kvapalina z batérie dostane do styku s pokožkou alebo odevom, dôkladne ich umyte čistou vodou.</p> <ul style="list-style-type: none"> Ak sa kvapalina z batérie dostane do styku s očami, dôkladne ich vymyte čistou vodou a ihneď vyhľadajte lekára. <p>Keď sa zariadenie používa v jednej miestnosti spolu so spaľovacím zariadením, dbajte na dobré vetranie.</p> <ul style="list-style-type: none"> Nedostatočné vetranie môže spôsobiť nedostatok kyslíka. <p>Keď začujete hrmenie a existuje možnosť zásahu bleskom, VYPNITE vypínač.</p> <ul style="list-style-type: none"> Zásah bleskom by mohol zariadenie poškodiť. <p>Po niekoľkých rokoch používania klimatizácie vykonajte okrem čistenia aj kontrolu a údržbu.</p> <ul style="list-style-type: none"> Nečistoty alebo prach vnútri zariadenia môžu spôsobiť nepríjemný zápach, prispieť k rastu či šíreniu plesní alebo upchať odtok, následkom čoho bude z interiérovej jednotky unikať voda. O kontrolu a údržbu, ktorá vyžaduje odborné poznatky alebo zručnosti, požiadajte svojho predajcu.
	<p>Vypínače neobsluhujte mokrými rukami.</p> <ul style="list-style-type: none"> Mohlo by dôjsť k zásahu elektrickým prúdom. <p>Klimatizáciu nečistíte vodou ani na ňu nekladte predmety, ktoré obsahujú vodu, napríklad vázu.</p> <ul style="list-style-type: none"> Mohlo by dôjsť k požiaru alebo zásahu elektrickým prúdom.
	<p>Nestúpte na exteriérovú jednotku ani na ňu nekladte žiadne predmety.</p> <ul style="list-style-type: none"> Mohlo by dôjsť k pádu a úrazu.

! DÔLEŽITÉ

Znečistené filtre spôsobujú kondenzáciu vody v klimatizácii, ktorá môže podporovať rast a šírenie plesní. Preto sa odporúča vzduchové filtre čistiť každé 2 týždne.

Pred spustením zariadenia sa presvedčte, či sú horizontálne lamely v zatvorenej polohe. Ak zariadenie spustíte, keď sú horizontálne lamely v otvorenej polohe, nemusia sa vrátiť do správnej polohy.







Inštalácia

 VÝSTRAHA	
	<p>O inštaláciu klimatizácie požiadajte svojho predajcu.</p> <ul style="list-style-type: none"> Inštalácia klimatizácie vyžaduje odborné poznatky a zručnosti, preto ju nesmie vykonávať používateľ. Pri nesprávnej inštalácii klimatizácie môže dôjsť k úniku vody, požiaru alebo zásahu elektrickým prúdom. <p>Vyhraďte na klimatizáciu samostatný zdroj napájania.</p> <ul style="list-style-type: none"> V prípade spoločného používania zdroja napájania môže dôjsť k prehriatiu alebo požiaru. <p>Neinštalujte zariadenie na mieste, kde by mohlo dôjsť k úniku horľavých plynov.</p> <ul style="list-style-type: none"> V prípade úniku plynu a jeho nahromadenia v okolí exteriérovej jednotky môže dôjsť k výbuchu. <p>Zariadenie správne uzemnite.</p> <ul style="list-style-type: none"> Uzemňovací vodič nepripájajte k plynovému ani vodovodnému potrubiu, bleskozvodu ani k uzemňovaciemu vodiču telefónu. Nesprávne uzemnenie môže spôsobiť zásah elektrickým prúdom.
 UPOZORNENIE	
	<p>Ak to vyžaduje miesto inštalácie klimatizačnej jednotky (napr. v prostredí s vysokou vlhkosťou), nainštalujte aj zemný istič.</p> <ul style="list-style-type: none"> Inštalácia bez zemného ističa môže spôsobiť zásah elektrickým prúdom. <p>Skontrolujte, či voda z odtoku riadne odteká.</p> <ul style="list-style-type: none"> Ak odtok nefunguje správne, z interiérovej/exteriérovej jednotky môže kvapkať voda, ktorá môže zamokriť a poškodiť nábytok.

Ak si všimnete niečo nezvyčajné

Ihneď zastavte klimatizáciu a obráťte sa na svojho predajcu.

Pre rozhranie Wi-Fi

 VÝSTRAHA	
(Nesprávna manipulácia môže mať vážne následky vrátane vážneho úrazu alebo usmrtienia.)	
	<p>Toto zariadenie môžu používať deti od 8 rokov a osoby so zníženými fyzickými, zmyslovými alebo mentálnymi schopnosťami či nedostatočnými skúsenosťami a vedomosťami, pokiaľ sú pod dozorom alebo boli náležite poučené o bezpečnom používaní zariadenia a rozumejú príslušným rizikám.</p> <p>Deti sa so zariadením nesmú hrať. Čistenie a používateľskú údržbu nesmú vykonávať deti bez dozoru.</p> <p>Rozhranie Wi-Fi nepoužívajte v blízkosti elektrických zdravotníckych prístrojov ani v blízkosti osôb so zdravotníckymi pomôckami, ako je kardiostimulátor alebo implantovateľný kardioverter-defibrilátor.</p> <ul style="list-style-type: none"> Mohlo by dôjsť k nehode vplyvom zlyhania zdravotníckeho prístroja alebo pomôcky. <p>Rozhranie Wi-Fi neinštalujte v blízkosti zariadení s automatickým ovládaním, ako sú automatické dvere alebo požiarne alarmy.</p> <ul style="list-style-type: none"> Mohlo by dôjsť k nehode vplyvom poruchy.
	<p>Rozhrania Wi-Fi sa nedotýkajte mokrými rukami.</p> <ul style="list-style-type: none"> Mohlo by dôjsť k poškodeniu zariadenia, zásahu elektrickým prúdom alebo požiaru.
	<p>Chráňte rozhranie Wi-Fi pred pošpliechaním a nepoužívajte ho v kúpeľni.</p> <ul style="list-style-type: none"> Mohlo by dôjsť k poškodeniu zariadenia, zásahu elektrickým prúdom alebo požiaru.
	<p>V prípade pádu rozhrania Wi-Fi alebo poškodenia držiaka či kábla odpojte kábel z elektrickej zásuvky alebo VYPNITE vypínač.</p> <ul style="list-style-type: none"> Mohlo by dôjsť k požiaru alebo zásahu elektrickým prúdom. Obráťte sa na svojho predajcu.
 UPOZORNENIE	
(Nesprávna manipulácia môže mať vážne následky vrátane úrazu alebo poškodenia budovy.)	
	<p>Pri nastavovaní alebo čistení rozhrania Wi-Fi nestúpte na nestabilný podstavec.</p> <ul style="list-style-type: none"> V prípade pádu si môžete spôsobiť úraz. <p>Rozhranie Wi-Fi nepoužívajte v blízkosti iných bezdrôtových zariadení, mikrovlnných rúr, bezdrôtových telefónov alebo faxov.</p> <ul style="list-style-type: none"> Mohlo by dôjsť k poruchám.

LIKVIDÁCIA



S likvidáciou výrobku sa obráťte na svojho predajcu.

Poznámka:

Tento symbol platí len pre krajiny EÚ. Ide o symbol podľa smernice 2012/19/EÚ, článku 14, Informácie pre používateľov, a prílohy IX a tiež podľa smernice 2006/66/ES, článku 20, Informácie pre koncových používateľov, a prílohy II.

Fig. 1

Tento výrobok spoločnosti MITSUBISHI ELECTRIC je navrhnutý a vyrobený z vysokokvalitných materiálov a komponentov, ktoré je možné recyklovať alebo opätovne použiť.

Tento symbol znamená, že elektrické a elektronické zariadenia, batérie a akumulátory by sa na konci svojej životnosti mali zlikvidovať oddelene od komunálneho odpadu.

Ak je pod symbolom vytlačovaný chemický symbol (Fig. 1), tento chemický symbol znamená, že batéria alebo akumulátor obsahuje určitú koncentráciu ťažkých kovov. Tie sú uvedené nasledovne:

Hg: ortuť (0,0005 %), Cd: kadmium (0,002 %), Pb: olovo (0,004 %)

V Európskej únii existujú systémy separovaného zberu použitých elektrických a elektronických zariadení, batérií a akumulátorov.

Zlikvidujte toto zariadenie, batérie a akumulátory správnym spôsobom vo vašom miestnom stredisku separovaného zberu a recyklácie odpadu.

Pomôžete tým chrániť životné prostredie, v ktorom žijeme.

POMENOVANIE SÚČASTÍ

Interiérová jednotka

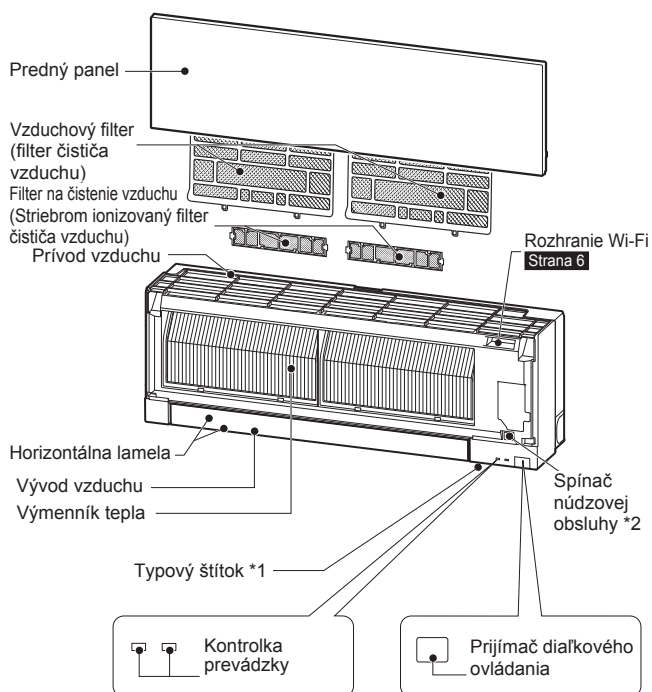

Exteriérová jednotka

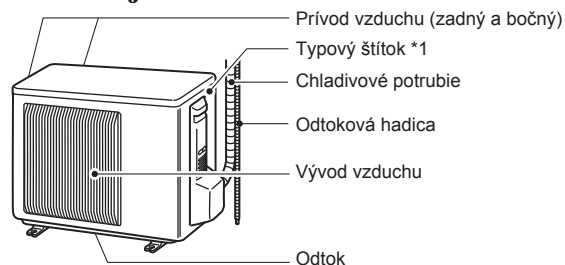

Vzhľad exteriérovej jednotky sa môže líšiť.

*1 Na typovom štítku je uvedený rok a mesiac výroby.

*2 Keď nie je možné použiť diaľkový ovládač...

Núdzovú obsluhu možno aktivovať stlačením spínača núdzovej obsluhy (E.O. SW.) na interiérovej jednotke.

Pri každom stlačení tlačidla E.O. SW. sa režim zmení v nasledovnom poradí:

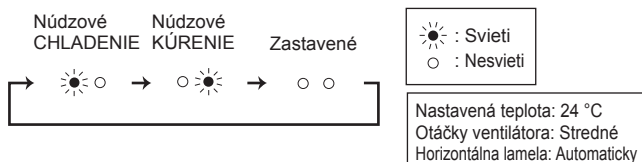

PRÍPRAVA PRED SPUSTENÍM

Pred spustením: Zapojte elektrickú zástrčku do sieťovej zásuvky a zapnite vypínač.

Vloženie batérií do diaľkového ovládača

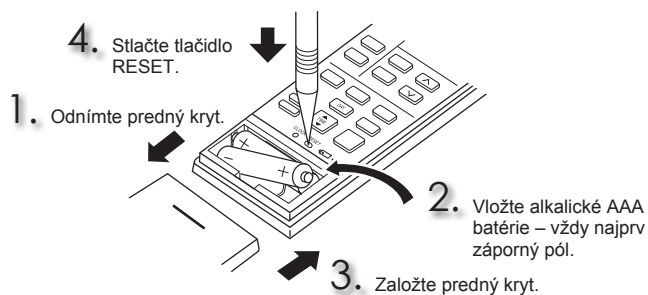

Nastavenie aktuálneho času

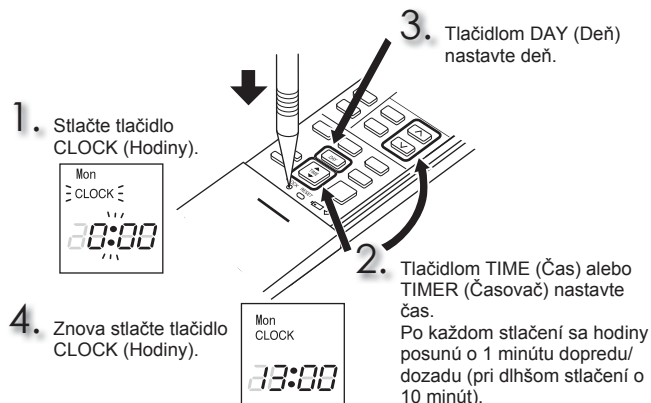

PRÍPRAVA PRED SPUSTENÍM

Diaľkový ovládač

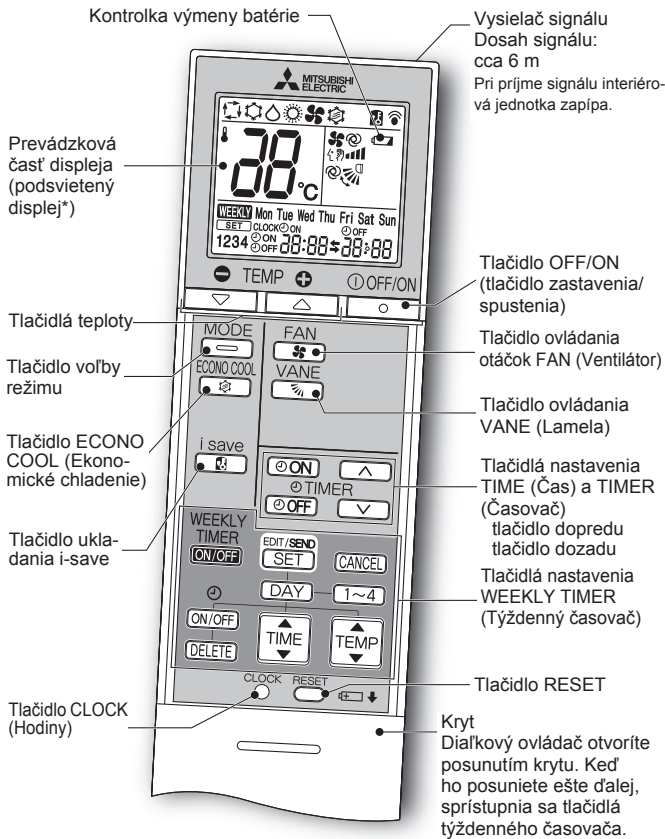

* Podsvietenie sa zapne pri používaní diaľkového ovládača. Ak sa diaľkový ovládač nebude chvíľu používať, podsvietenie zhasne.

Používajte len diaľkový ovládač dodaný so zariadením. Nepoužívajte iné diaľkové ovládače. Ak sú blízko seba nainštalované 2 alebo viaceré interiérové jednotky, môže na diaľkový ovládač zareagovať iná interiérová jednotka, než ste zamýšľali.

Tlačidlo nastavenia TIME (Čas), TIMER (Časovač) — Zmena času dopredu/dozadu

[ON] (Časovač ZAPNUTIA): Zariadenie sa ZAPNE v nastavenom čase.
[OFF] (Časovač VYPNUTIA): Zariadenie sa VYPNE v nastavenom čase.
 Pomocou tlačidla **[▲]** (dopredu) a **[▼]** (dozadu) nastavte čas časovača.

Tlačidlá nastavenia WEEKLY TIMER (Týždenný časovač) —

Stlačením tlačidla **[EDIT/SEND SET]** vstúpte do režimu nastavenia týždenného časovača.

Pomocou tlačidiel **[DAY]** a **[1~4]** vyberte deň a číslo.



Pomocou tlačidiel **[ON/OFF]**, **[TIME]** a **[TEMP]** nastavte ZAPNUTIE/VYPNUTIE, čas a teplotu.

Stlačením tlačidla **[EDIT/SEND SET]** dokončíte a odošlete nastavenie týždenného časovača.

Stlačením tlačidla **[WEEKLY TIMER ON/OFF]** ZAPNITE týždenný časovač. (Rozsvieti sa nápis **WEEKLY**.)

Opätovným stlačením tlačidla **[WEEKLY TIMER ON/OFF]** týždenný časovač VYPNETE. (Nápis **WEEKLY** zhasne.)

[OFF/ON]
[OFF/ON] Tlačidlo OFF/ON (tlačidlo zastavenia/spustenia)

MODE
[MODE] Tlačidlo voľby režimu
 (AUTO) (CHLADENIE) (SUŠENIE) (KÚRENIE) (VENTILÁTOR)

[+]
[TEMP] Tlačidlá teploty
[−] Každým stlačením sa teplota zvýši alebo zníži o 1 °C.

FAN
[FAN] Tlačidlo ovládania otáčok FAN (Ventilátor)
 (AUTO) (Tiché) (Nízke) (Stred.) (Vysoké) (Veľmi vysoké)

VANE
[VANE] Tlačidlo na ovládanie prúdenia vzduchu nahor/nadol
 (AUTO) (1) (2) (3) (4) (5) (STRIEDAVÉ)

Ľavoprávne prúdenie vzduchu

Pred spustením prevádzky manuálne presuňte vertikálnu lamelu.

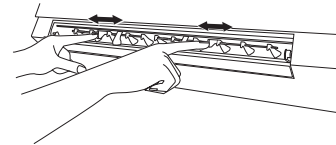

i save
[i save] Tlačidlo ukladania i-save

Zjednodušená funkcia spätného nastavenia umožňuje vyvolať preferované (vopred uložené) nastavenie jediným stlačením tlačidla **[i save]**. Ďalším stlačením tohto tlačidla sa ihneď dostanete na ďalšie predchádzajúce nastavenie.

ECONO COOL
[ECONO COOL] Tlačidlo ECONO COOL (Ekonomické chladenie)
 Nastavenú teplotu a smer prúdenia vzduchu automaticky mení mikroprocesor.

ČISTENIE

Pokyny:

- Pred čistením odpojte zariadenie od elektrickej siete alebo vypnite vypínač.
- Dávajte pozor a nedotýkajte sa rukami kovových častí.
- Nepoužívajte benzín, riedidlá, leštiace prášky ani insekticídy.
- Používajte len riedené jemné čistiace prostriedky.
- Nepoužívajte na čistenie kefu, drsnú špongiu a pod.
- Horizontálnu lamelu nenamáčajte ani neoplachujte.
- Nepoužívajte vodu teplejšiu ako 50 °C.
- Pri sušení nevystavujte súčasti zariadenia priamemu slnečnému svetlu, teplu ani ohňu.
- Nevytvárajte na ventilátor nadmernú silu, mohol by prasknúť alebo sa zlomiť.

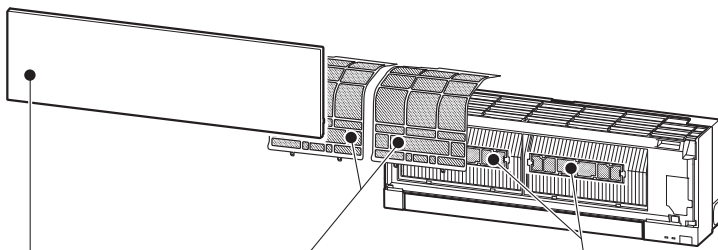

Vzduchový filter (filter čističa vzduchu)

- **Čistite každé 2 týždne**
- Odstráňte nečistoty vysávačom alebo ich opláchnite vodou.
- Po umytí vodou dobre vysušte v tieni.

Predný panel

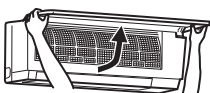

1. Nadvihnite predný panel tak, aby ste začuli "cvaknutie".
2. Predný panel pevne zatvorte a stlačte v miestach označených šípkami.
3. Predný panel vyčistite bez toho, aby ste ho odpojili od jednotky.
 - Utrite mäkkou suchou handričkou. Špeciálna mäkká suchá handrička sa dodáva len s typom MSZ-EF**VGB.
 - Použite špeciálnu MÁKKÚ SUCHÚ HANDRIČKU. Katalógové číslo **MAC-1001CL-E**
 - Predný panel nenamáčajte do vody.



Filter na čistenie vzduchu (Strieborný ionizovaný filter čističa vzduchu)

Každé 3 mesiace:

- Odstráňte nečistoty vysávačom.

Ak nečistoty nie je možné odstrániť vysávačom:

- Pred opláchnutím namočte filter s rámom do vlažnej vody.
- Po umytí ho dobre vysušte v tieni. Založte všetky západky vzduchového filtra.

Každý rok:

- Aby ste zachovali plný výkon, vymeňte filter na čistenie vzduchu za nový.
- Katalógové číslo **MAC-2370FT-E**

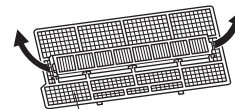

Ťahom ho odstráňte zo vzduchového filtra

! Dôležité

- **Aby ste dosiahli maximálny výkon a znížili spotrebu prúdu, filtre pravidelne čistite.**
- **Znečistené filtre spôsobujú kondenzáciu vody v klimatizácii, ktorá môže podporovať rast a šírenie plesní. Preto sa odporúča vzduchové filtre čistiť každé 2 týždne.**

! Dôležité

- **Povrch interiérovej jednotky sa ľahko poškriabe, preto vnútorné časti nikdy nešúchajte ani do nich neudierajte tvrdými predmetmi. Pri inštalácii alebo demontáži predného panela s ním tiež manipulujte opatrne, aby ste predišli jeho poškriabaniu.**
- **Aby ste zabránili poškriabaniu povrchu interiérovej jednotky, nepoužívajte drsný čistič.**
- **Na povrchu interiérovej jednotky ľahko zostávajú odtlačky prstov. Ak sú odtlačky prstov viditeľné, jemne ich utrite mäkkou suchou handričkou.**
- **Pri použití komerčne dostupnej utierky napustenej chemickým čističom postupujte podľa pokynov na jej obale.**
- **Predný panel nenechávajte dlhší čas otvorený.**

Tieto informácie sa uvádzajú v súlade s NARIADENÍM (EÚ) č. 528/2012

NÁZOV MODELU	Ošetrený výrobok (Názov dielu)	Aktívne látky (Č. CAS)	Vlastnosť	Pokyny k používaniu (Informácie o bezpečnej manipulácii)
MSZ-EF18/22/25/35/42/50VGW MSZ-EF18/22/25/35/42/50VGB MSZ-EF18/22/25/35/42/50VGS MSZ-EF18/22/25/35/42/50VGKW MSZ-EF18/22/25/35/42/50VGKB MSZ-EF18/22/25/35/42/50VGKS	FILTER	Zeolit strieborno-zinočnatý (130328-20-0) Hydrofosforečnan strieborno-sodno-zirkoničitý (265647-11-8) 2-oktyl-2H-izotiazol-3-ón (OIT) (26530-20-1)	Antibakteriálna Protí plesniam	<ul style="list-style-type: none"> • Používajte tento výrobok v súlade s návodom na použitie a len na určený účel. • Nevkladajte do úst. Uchovávajte mimo dosahu detí.
MAC-2370FT-E	FILTER	Zeolit strieborno-zinočnatý (130328-20-0)	Antibakteriálna	<ul style="list-style-type: none"> • Používajte tento výrobok v súlade s návodom na použitie a len na určený účel. • Nevkladajte do úst. Uchovávajte mimo dosahu detí.

NASTAVENIE ROZHRAINIA Wi-Fi (len typ VGK)

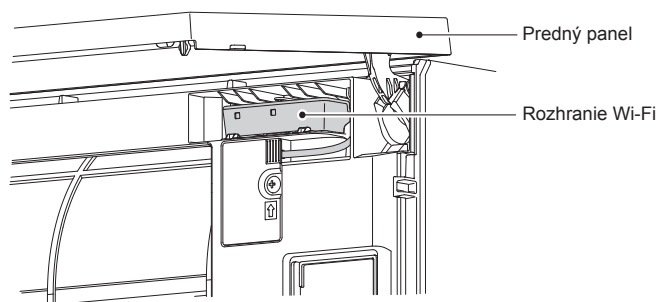

Toto rozhranie Wi-Fi komunikuje informácie o stave a kontroluje príkazy z lokality MELCloud prostredníctvom pripojenia k interiérovej jednotke.

Poznámka:

- Nastavte pripojenie medzi rozhraním Wi-Fi a smerovačom. Postupujte podľa NÁVODU NA NASTAVENIE a príručky SETUP QUICK REFERENCE GUIDE (Stručná referenčná príručka nastavenia) dodaného s jednotkou.
- NÁVOD NA NASTAVENIE nájdete na tejto webovej stránke: <http://www.melcloud.com/Support>
- Návod na používanie lokality MELCloud nájdete na tejto webovej stránke: <http://www.melcloud.com/Support>

TECHNICKÉ ÚDAJE

Model	Nastavenie názvu		—		MSZ-EF25VG(H)		MSZ-EF35VG(H)		MSZ-EF42VG		MSZ-EF50VG			
	Interiérová jednotka		MSZ-EF18VG(K)(W/B/S) MSZ-EF22VG(K)(W/B/S)		MSZ-EF25VG(K)(W/B/S)		MSZ-EF35VG(K)(W/B/S)		MSZ-EF42VG(K)(W/B/S)		MSZ-EF50VG(K)(W/B/S)			
	Exteriérová jednotka		—		MUZ-EF25VG(H)		MUZ-EF35VG(H)		MUZ-EF42VG		MUZ-EF50VG			
Funkcia			Chladenie	Kúrenie	Chladenie	Kúrenie	Chladenie	Kúrenie	Chladenie	Kúrenie	Chladenie	Kúrenie		
Napájanie			~ /N, 230 V, 50 Hz											
Kapacita	kW		—	—	2,5	3,2	3,5	4,0	4,2	5,4	5,0	5,8		
Vstup	kW		—	—	0,54	0,700	0,910	0,950	1,200	1,455	1,540	1,560		
Hmotnosť	Interiérová jednotka		11,5											
	Exteriérová jednotka		—		31		34		35		40			
Plniaci objem chladiva (R32)	kg		—		0,62		0,74		0,74		1,05			
Krytie IP	Interiérová jednotka		IP 20											
	Exteriérová jednotka		—		IP 24									
Prípustný nadmerný prevádzkový tlak	LP ps		MPa		2,77									
	HP ps		MPa		4,17									
Hladina hluku (SPL)	Int. (veľmi vys./vys./stred./niz./tiché)		dB(A)		42/36/29/ 23/19	45/37/29/ 24/21	42/36/29/ 23/19	45/37/29/ 24/21	42/36/30/ 24/21	46/38/30/ 24/21	43/39/35/ 31/28	48/41/35/ 30/28	43/40/36/ 33/30	49/43/37/ 33/30
	Exteriérová jednotka		dB(A)		—		47	48	49	50	50	51	52	52

Špecifikácie interiérovej jednotky pre viacnásobné pripojenie NARIADENIE (EÚ) 2016/2281

Model	Interiérová jednotka			MSZ-EF18VG(K)(W/B/S)	MSZ-EF22VG(K)(W/B/S)	MSZ-EF25VG(K)(W/B/S)	MSZ-EF35VG(K)(W/B/S)	MSZ-EF42VG(K)(W/B/S)	MSZ-EF50VG(K)(W/B/S)	
	Kapacita	Chladenie	Citeľný	kW	1,72	2,04	2,30	2,80	3,02	3,55
Latentný			kW	0,08	0,16	0,20	0,70	1,18	1,45	
Kúrenie		kW	2,10	2,50	2,90	4,00	4,80	5,70		
Vstup	kW			0,027	0,027	0,027	0,031	0,031	0,034	
Hladina hluku (Úroveň akustického výkonu)	Veľmi vys./vys./stred./niz./tiché			dB(A)	60/54/47/41/39	60/54/47/41/39	60/54/47/41/39	60/54/47/42/39	60/57/53/49/46	60/57/53/50/47

Garantovaný pracovný rozsah

	Interiérová jednotka	Exteriérová jednotka		
		MUZ-EF25/35/42/50VG	MUZ-EF25/35VGH	
Chladenie	Horná hranica	32 °C DB 23 °C WB	46 °C DB —	46 °C DB —
	Dolná hranica	21 °C DB 15 °C WB	-10 °C DB —	-10 °C DB —
Kúrenie	Horná hranica	27 °C DB —	24 °C DB 18 °C WB	24 °C DB 18 °C WB
	Dolná hranica	20 °C DB —	-15 °C DB -16 °C WB	-20 °C DB -21 °C WB

DB: suchý teplomer
WB: vlhký teplomer

Poznámka:

- Menovité podmienky
Chladenie – Interiérová jednotka: 27 °C DB, 19 °C WB
Exteriérová jednotka: 35 °C DB
Kúrenie – Interiérová jednotka: 20 °C DB
Exteriérová jednotka: 7 °C DB, 6 °C WB
- Model EF18/22 nemá žiadne špecifikácie pre kombináciu jednotlivých jednotiek. Tieto interiérové modely sú určené len pre zložený systém klimatizácie. Špecifikácie zložených systémov si overte u vášho predajcu alebo si pozrite katalóg.

Rozhranie Wi-Fi

Model	MAC-577IF2-E
Vstupné napätie	12,7 V js. (z interiérovej jednotky)
Spotreba prúdu	MAX. 2 W
Rozmery V x Š x D (mm)	73,5x41,5x18,5
Hmotnosť (g)	46 (vrátane kábla)
Výkonová hladina vysielača (MAX.)	20 dBm na IEEE 802.11b
VF kanál	1 kan. ~ 13 kan. (2412~2472 MHz)
Rozhlasový protokol	IEEE 802.11b/g/n (20)
Šifrovanie	AES
Overovanie	WPA2-PSK
Verzia softvéru	XX.00

Vyhlasenie o zhode nájdete na tejto webovej stránke:
<http://www.melcloud.com/Support>

V PRÍPADE PROBLÉMOV

V nasledujúcich prípadoch ihneď zastavte klimatizáciu a obráťte sa na svojho predajcu.

- Keď z interiérovej jednotky uniká alebo kvapká voda.
- Keď kontrolka prevádzky bliká.
- Keď sa často vyhadzuje istič.
- Signál z diaľkového ovládača nie je možné prijať v miestnosti, kde sa používa žiarivkové svetlo s elektronickým typom ZAP/VYP (s invertorom a pod.).
- Prevádzka klimatizácie ruší rozhlasový alebo televízny príjem. Pre dané zariadenie môže byť potrebné použiť zosilňovač.
- Keď počujete nezvyčajný zvuk.
- Ak ste zistili akýkoľvek únik chladiva.