

SPLIT-TYPE AIR CONDITIONERS

INDOOR UNIT

MSZ-AP15VG

MSZ-AP20VG

MSZ-AP15VGK

MSZ-AP20VGK



CE

NÁVOD NA OBSLUHU

Slovenčina

BEZPEČNOSTNÉ POKYNY

Význam symbolov na interiérovej a exteriérovej jednotke

	VÝSTRAHA (Nebezpečenstvo požiaru)	V tomto zariadení sa používa horľavé chladivo. Ak sa v prípade úniku dostane chladivo do styku s ohňom alebo ohrevnou súčasťou, vzniknú nebezpečné výpary, ktoré sa môžu vznietiť.
		Pred použitím zariadenia si dôkladne preštudujte NÁVOD NA OBSLUHU.
		Servisní pracovníci si musia pred akýmkoľvek zásahom dôkladne preštudovať NÁVOD NA OBSLUHU a NÁVOD NA INŠTALÁCIU.
		Ďalšie informácie sú k dispozícii v NÁVODE NA OBSLUHU, NÁVODE NA INŠTALÁCIU a v ďalšej dokumentácii.

- Keďže súčasťou tohto výrobku sú aj otáčajúce sa súčasti a diely, ktoré môžu spôsobiť zásah elektrickým prúdom, pred použitím si dôkladne prečítajte tieto "bezpečnostné pokyny".
- Výstražné upozornenia v tejto časti sú dôležité pre bezpečnosť – nepodceňte ich dodržiavanie.
- Po prečítaní si tento návod odložte spolu s návodom na inštaláciu na mieste, kde ho budete mať poruke pre prípad potreby.

Typy výstrah a ich význam

- VÝSTRAHA:** V prípade nesprávnej manipulácie hrozí vážne nebezpečenstvo s vysokou pravdepodobnosťou usmrtenia, vážneho úrazu a pod.
- UPOZORNENIE:** V prípade nesprávnej manipulácie hrozí vážne nebezpečenstvo v závislosti od situácie.

Význam symbolov používaných v tomto návode

- : Nikdy nevykonávajte uvedený úkon.
- : Dbajte na dodržanie tohto pokynu.
- : Nikdy nesiahajte dnu prstom ani iným predmetom.
- : Nikdy nestúpajte na interiérovú/exteriérovú jednotku ani na ňu nič nekladte.
- : Nebezpečenstvo zásahu elektrickým prúdom. Postupujte opatrne.
- : Nezabudnite odpojiť napájací kábel z elektrickej zásuvky.
- : Nezabudnite vypnúť vypínač.
- : Nebezpečenstvo požiaru.
- : Nikdy sa nedotýkajte mokrymi rukami.
- : Chráňte zariadenie pred pošpliechaním.

VÝSTRAHA

	Nepripájajte napájací kábel do medzilahlej zásuvky, nepoužívajte predlžovací kábel a nepripájajte viac zariadení do jednej elektrickej zásuvky. <ul style="list-style-type: none"> • Mohlo by dôjsť k prehriatiu, požiaru alebo zásahu elektrickým prúdom.
	Skontrolujte, či elektrická zásuvka nie je znečistená, a riadne ju zastrčte do zásuvky. <ul style="list-style-type: none"> • Znečistená zástrčka môže spôsobiť požiar alebo zásah elektrickým prúdom.
	Elektrický kábel nezáväzujte, neťahajte ani nemodifikujte, chráňte ho pred poškodením a pred teplom a nekladte naň ťažké predmety. <ul style="list-style-type: none"> • Mohlo by dôjsť k požiaru alebo zásahu elektrickým prúdom.
	Počas prevádzky nepoužívajte vypínač, neodpájajte elektrický kábel zo zásuvky ani ho nepripájajte späť. <ul style="list-style-type: none"> • Mohli by vzniknúť iskry a spôsobiť požiar. • Po VYPNUTÍ interiérovej jednotky diaľkovým ovládačom vždy VYPNITE aj fyzický vypínač alebo odpojte zariadenie zo zásuvky.
	Nevystavujte svoje telo priamemu prúdeniu studeného vzduchu na dlhšiu dobu. <ul style="list-style-type: none"> • Nie je to prospešné pre zdravie.
	Používateľ nesmie zariadenie inštalovať, premiestňovať, rozoberať, modifikovať ani opravovať. <ul style="list-style-type: none"> • V dôsledku nesprávnej manipulácie môže klimatizačná jednotka spôsobiť požiar, zásah elektrickým prúdom, úraz, únik vody a pod. Využite služby svojho predajcu. • Ak je napájací kábel poškodený, v záujme bezpečnosti ho smie vymeniť len výrobca alebo jeho servisný zástupca.
	Pri inštalácii, premiestňovaní či servise zariadenia dbajte, aby sa do chladivého okruhu nedostala žiadna látka okrem predpísaného chladiva (R32). <ul style="list-style-type: none"> • Prítomnosť akejkoľvek inej látky, napríklad vzduchu, môže vyvolať abnormálne zvýšenie tlaku a spôsobiť výbuch alebo úraz. • Použitie iného než predpísaného chladiva v systéme spôsobí zlyhanie mechaniky, nesprávne fungovanie systému alebo poruchu zariadenia. V najhoršom prípade to môže viesť k vážnemu narušeniu bezpečnosti fungovania výrobku.
	Toto zariadenie nie je určené na používanie osobami (vrátane detí) so zníženými fyzickými, zmyslovými alebo mentálnymi schopnosťami či nedostatočnými skúsenosťami a vedomosťami, pokiaľ nie sú pod dozorom alebo neboli náležite poučené o používaní zariadenia osobou zodpovednou za ich bezpečnosť. <p>Na deti je potrebné dozerať, aby sa so zariadením nehrali.</p>

	Do prívodu a vývodu vzduchu nesiahajte prstom ani iným predmetom. <ul style="list-style-type: none"> • Mohlo by dôjsť k úrazu, keďže ventilátor vnútri sa počas prevádzky otáča veľkou rýchlosťou.
	Ak si všimnete niečo nezvyčajné (napríklad zápach horenia), zastavte klimatizáciu a odpojte napájací kábel zo zásuvky alebo VYPNITE vypínač. <ul style="list-style-type: none"> • Pri pokračovaní prevádzky v abnormálnom stave môže dôjsť k poruche, požiaru alebo zásahu elektrickým prúdom. Obráťte sa na svojho predajcu.
	Ak klimatizácia nechladí alebo neheje, je možné, že došlo k úniku chladiva. Ak zistíte akýkoľvek únik chladiva, zastavte klimatizáciu, miestnosť dobre vyvetrajte a ihneď kontaktujte svojho predajcu. Ak je v rámci opravy potrebné doplniť do zariadenia chladivo, opýtajte sa na podrobnosti servisného technika. <ul style="list-style-type: none"> • Chladivo, ktoré sa používa v klimatizačnej jednotke, nie je nebezpečné. K únikom obvyčajne nedochádza. Ak však predsa dôjde k úniku a chladivo sa dostane do styku s ohňom alebo horúcou súčasťou, ako je ventilátorový ohrievač, petrolejový ohrievač alebo sporák, vzniknú nebezpečné výpary, ktoré sa môžu vznietiť.
	Používateľ sa nikdy nesmie pokúšať umývať vnútro interiérovej jednotky. Ak je potrebné vnútro jednotky vyčistiť, obráťte sa na svojho predajcu. <ul style="list-style-type: none"> • Nevhodný čistiaci prostriedok môže poškodiť plastový materiál vnútri jednotky a môže to spôsobiť únik vody. Ak by sa čistiaci prostriedok dostal do styku s elektrickými časťami motora, mohlo by to spôsobiť poruchu, dymenie alebo požiar. • Zariadenie skladujte len v miestnosti bez zdrojov vznietenia s nepretržitou prevádzkou (napr. otvorený oheň, zapnutý plynový spotrebič alebo zapnutý elektrický ohrievač). • Pozor, chladivo môže byť bez zápachu. • Nepoužívajte prostriedky na urýchlenie procesu rozmrazenia alebo na čistenie zariadenia iné, než odporúča výrobca. • Neprepichujte ani nehádzte do ohňa.
	Keď je interiérová jednotka pripojená k exteriérovej jednotke zloženého systému s chladivom R32, poraďte sa so svojim predajcom ohľadom špecifikácie rozlohy miestnosti.
	Toto zariadenie je určené na používanie odborníkmi alebo zaškolenými používateľmi v komerčných priestoroch, v prostredí ľahkého priemyslu, na farmách, alebo na komerčné použitie bežnými používateľmi.

BEZPEČNOSTNÉ POKYNY

UPOZORNENIE

	<p>Nedotýkajte sa prívodu vzduchu ani hliníkových rebier interiérovej/exteriérovej jednotky.</p> <ul style="list-style-type: none"> Mohlo by dôjsť k úrazu.
	<p>Neaplikujte na zariadenie insekticídy ani horľavé spreje.</p> <ul style="list-style-type: none"> Mohlo by dôjsť k požiaru alebo deformácii zariadenia.
	<p>Nevystavujte domáce zvieratá ani rastliny priamemu prúdu vzduchu.</p> <ul style="list-style-type: none"> Domáce zvieratá by mohli utrpieť úraz alebo by mohlo dôjsť k poškodeniu rastlín.
	<p>Nekladte pod interiérovú/exteriérovú jednotku žiadne ďalšie elektrické zariadenia ani nábytok.</p> <ul style="list-style-type: none"> Zo zariadenia môže kvapkať voda, ktorá by mohla spôsobiť poškodenie alebo poruchu.
	<p>Nenechávajte zariadenie na poškodenom montážnom stojane.</p> <ul style="list-style-type: none"> Zariadenie môže spadnúť a spôsobiť úraz.
	<p>Pri obsluhu alebo čistení zariadenia nestúpajte na nestabilný podstavec.</p> <ul style="list-style-type: none"> V prípade pádu si môžete spôsobiť úraz.
	<p>Neťahajte za napájaci kábel.</p> <ul style="list-style-type: none"> Mohli by ste zlomiť časť vnútornej žily a v dôsledku toho by mohlo dôjsť k prehrievaniu alebo požiaru.
	<p>Batérie nenabíjajte, nerozoberajte ani nehádzte do ohňa.</p> <ul style="list-style-type: none"> Mohlo by dôjsť k vytečeniu batérií, požiaru alebo výbuchu.
	<p>Nepoužívajte zariadenie v priestore s vysokou vlhkosťou (rel. vlhkosť 80 % a viac) alebo s otvorenými oknami či vonkajšími dverami dlhšie ako 4 hodiny.</p> <ul style="list-style-type: none"> Môže to v klimatizácii spôsobiť kondenzáciu vody, ktorá potom môže kvapkať a zamokriť alebo poškodiť nábytok. Kondenzácia vody v klimatizácii môže podporovať rast a šírenie plesní.
	<p>Nepoužívajte zariadenie na osobitné účely, ako je skladovanie potravín, chov zvierat, pestovanie rastlín či ochrana presných zariadení alebo umeleckých objektov.</p> <ul style="list-style-type: none"> Môže to spôsobiť zhoršenie ich kvality a domácim zvieratám alebo rastlinám to môže uškodiť.
	<p>Nevystavujte spaľovacie zariadenia priamemu prúdu vzduchu.</p> <ul style="list-style-type: none"> Môže to viesť k nedostatočnému spaľovaniu.
	<p>Batérie si nikdy z akéhokoľvek dôvodu nekladte do úst, aby nedošlo k ich náhodnému prehltnutiu.</p> <ul style="list-style-type: none"> Požitie batérií môže vyvolať dusenie a/alebo otravu.



Pred čistením zariadenie VYPNITE a odpojte ho z elektrickej zásuvky alebo VYPNITE vypínač.

- Mohlo by dôjsť k úrazu, keďže ventilátor vnútri sa počas prevádzky otáča veľkou rýchlosťou.

Keď zariadenie dlhší čas neplánujete používať, odpojte ho z elektrickej zásuvky alebo VYPNITE vypínač.

- V zariadení sa môžu nahromadiť nečistoty a následne môže dôjsť k prehriatiu alebo požiaru.

Pri výmene batérií v diaľkovom ovládači vymeňte všetky batérie za nové rovnakého typu.

- Použitie starej batérie spolu s novou môže spôsobiť prehriatie, vytečenie batérie alebo výbuch.

Ak sa kvapalina z batérie dostane do styku s pokožkou alebo odevom, dôkladne ich umyte čistou vodou.

- Ak sa kvapalina z batérie dostane do styku s očami, dôkladne ich vmyte čistou vodou a ihneď vyhľadajte lekára.

Keď sa zariadenie používa v jednej miestnosti spolu so spaľovacím zariadením, dbajte na dobré vetranie.

- Nedostatočné vetranie môže spôsobiť nedostatok kyslíka.

Keď začujete hrmenie a existuje možnosť zásahu bleskom, VYPNITE vypínač.

- Zásah bleskom by mohol zariadenie poškodiť.

Po niekoľkých rokoch používania klimatizácie vykonajte okrem čistenia aj kontrolu a údržbu.

- Nečistoty alebo prach vnútri zariadenia môžu spôsobiť nepríjemný zápach, prispieť k rastu či šíreniu plesní alebo upchať odtok, následkom čoho bude z interiérovej jednotky unikať voda. O kontrolu a údržbu, ktorá vyžaduje odborné poznatky alebo zručnosti, požiadajte svojho predajcu.



Vypínače neobsluhujte mokrymi rukami.

- Mohlo by dôjsť k zásahu elektrickým prúdom.

Klimatizáciu nečistíte vodou ani na ňu nekladte predmety, ktoré obsahujú vodu, napríklad vázu.

- Mohlo by dôjsť k požiaru alebo zásahu elektrickým prúdom.



Nestúpajte na exteriérovú jednotku ani na ňu nekladte žiadne predmety.

- Mohlo by dôjsť k pádu a úrazu.





DÔLEŽITÉ

Znečistené filtre spôsobujú kondenzáciu vody v klimatizácii, ktorá môže podporovať rast a šírenie plesní. Preto sa odporúča vzduchové filtre čistiť každé 2 týždne.







Pred spustením zariadenia sa presvedčte, či sú horizontálne lamely v zatvorenej polohe. Ak zariadenie spustíte, keď sú horizontálne lamely v otvorenej polohe, nemusia sa vrátiť do správnej polohy.

BEZPEČNOSTNÉ POKYNY

Inštalácia

 VÝSTRAHA	
	<p>O inštaláciu klimatizácie požiadajte svojho predajcu.</p> <ul style="list-style-type: none"> Inštalácia klimatizácie vyžaduje odborné poznatky a zručnosti, preto ju nesmie vykonávať používateľ. Pri nesprávnej inštalácii klimatizácie môže dôjsť k úniku vody, požiaru alebo zásahu elektrickým prúdom.
	<p>Vyhraďte na klimatizáciu samostatný zdroj napájania.</p> <ul style="list-style-type: none"> V prípade spoločného používania zdroja napájania môže dôjsť k prehriatiu alebo požiaru.
	<p>Neinštalujte zariadenie na mieste, kde by mohlo dôjsť k úniku horľavých plynov.</p> <ul style="list-style-type: none"> V prípade úniku plynu a jeho nahromadenia v okolí exteriérovej jednotky môže dôjsť k výbuchu.
	<p>Zariadenie správne uzemnite.</p> <ul style="list-style-type: none"> Uzemňovací vodič nepripájajte k plynovému ani vodovodnému potrubiu, bleskozvodu ani k uzemňovaciemu vodiču telefónu. Nesprávne uzemnenie môže spôsobiť zásah elektrickým prúdom.
 UPOZORNENIE	
	<p>Ak to vyžaduje miesto inštalácie klimatizačnej jednotky (napr. v prostredí s vysokou vlhkosťou), nainštalujte aj zemný istič.</p> <ul style="list-style-type: none"> Inštalácia bez zemného ističa môže spôsobiť zásah elektrickým prúdom.
	<p>Skontrolujte, či voda z odtoku riadne oteká.</p> <ul style="list-style-type: none"> Ak odtok nefunguje správne, z interiérovej/exteriérovej jednotky môže kvapkať voda, ktorá môže zamokriť a poškodiť nábytok.
<p>Ak si všimnete niečo nezvyčajné Ihneď zastavte klimatizáciu a obráťte sa na svojho predajcu.</p>	

Pre rozhranie Wi-Fi

 VÝSTRAHA	
(Nesprávna manipulácia môže mať vážne následky vrátane vážneho úrazu alebo usmrtenia.)	
	<p>Toto zariadenie môžu používať deti od 8 rokov a osoby so zníženými fyzickými, zmyslovými alebo mentálnymi schopnosťami či nedostatočnými skúsenosťami a vedomosťami, pokiaľ sú pod dozorom alebo boli náležite poučené o bezpečnom používaní zariadenia a rozumejú príslušným rizikám.</p> <p>Deti sa so zariadením nesmú hrať. Čistenie a používateľskú údržbu nesmú vykonávať deti bez dozoru.</p> <p>Rozhranie Wi-Fi nepoužívajte v blízkosti elektrických zdravotníckych prístrojov ani v blízkosti osôb so zdravotníckymi pomôckami, ako je kardiostimulátor alebo implantovateľný kardioverter-defibrilátor.</p> <ul style="list-style-type: none"> Mohlo by dôjsť k nehode vplyvom zlyhania zdravotníckeho prístroja alebo pomôcky. <p>Rozhranie Wi-Fi neinštalujte v blízkosti zariadení s automatickým ovládaním, ako sú automatické dvere alebo požiarne alarmy.</p> <ul style="list-style-type: none"> Mohlo by dôjsť k nehode vplyvom poruchy.
	<p>Rozhrania Wi-Fi sa nedotýkajte mokrými rukami.</p> <ul style="list-style-type: none"> Mohlo by dôjsť k poškodeniu zariadenia, zásahu elektrickým prúdom alebo požiaru.
	<p>Chráňte rozhranie Wi-Fi pred pošpliechaním a nepoužívajte ho v kúpeľni.</p> <ul style="list-style-type: none"> Mohlo by dôjsť k poškodeniu zariadenia, zásahu elektrickým prúdom alebo požiaru.
	<p>V prípade pádu rozhrania Wi-Fi alebo poškodenia držiaka či kábla odpojte kábel z elektrickej zásuvky alebo VYPNITE vypínač.</p> <ul style="list-style-type: none"> Mohlo by dôjsť k požiaru alebo zásahu elektrickým prúdom. Obráťte sa na svojho predajcu.
 UPOZORNENIE	
(Nesprávna manipulácia môže mať vážne následky vrátane úrazu alebo poškodenia budovy.)	
	<p>Pri nastavovaní alebo čistení rozhrania Wi-Fi nestúpajte na nestabilný podstavec.</p> <ul style="list-style-type: none"> V prípade pádu si môžete spôsobiť úraz. <p>Rozhranie Wi-Fi nepoužívajte v blízkosti iných bezdrôtových zariadení, mikrovlnných rúr, bezdrôtových telefónov alebo faxov.</p> <ul style="list-style-type: none"> Mohlo by dôjsť k poruchám.

LIKVIDÁCIA



Fig. 1

S likvidáciou výrobku sa obráťte na svojho predajcu.

Poznámka:

Tento symbol platí len pre krajiny EÚ. Ide o symbol podľa smernice 2012/19/EÚ, článku 14, Informácie pre používateľov, a prílohy IX a tiež podľa smernice 2006/66/ES, článku 20, Informácie pre koncových používateľov, a prílohy II.

Tento výrobok spoločnosti MITSUBISHI ELECTRIC je navrhnutý a vyrobený z vysokokvalitných materiálov a komponentov, ktoré je možné recyklovať alebo opätovne použiť.

Tento symbol znamená, že elektrické a elektronické zariadenia, batérie a akumulátory by sa na konci svojej životnosti mali zlikvidovať oddelene od komunálneho odpadu.

Ak je pod symbolom vytlačený chemický symbol (Fig. 1), tento chemický symbol znamená, že batéria alebo akumulátor obsahuje určitú koncentráciu ťažkých kovov. Tie sú uvedené nasledovne:

Hg: ortuť (0,0005 %), Cd: kadmium (0,002 %), Pb: olovo (0,004 %)

V Európskej únii existujú systémy separovaného zberu použitých elektrických a elektronických zariadení, batérií a akumulátorov.

Zlikvidujte toto zariadenie, batérie a akumulátory správnym spôsobom vo vašom miestnom stredisku separovaného zberu a recyklácie odpadu.

Pomôžete tým chrániť životné prostredie, v ktorom žijeme.

POMENOVANIE SÚČASTÍ

Interiérová jednotka

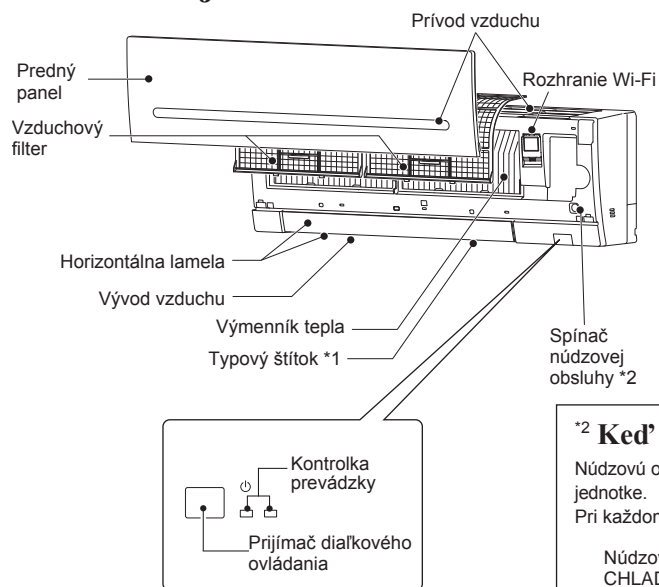

Exteriérová jednotka

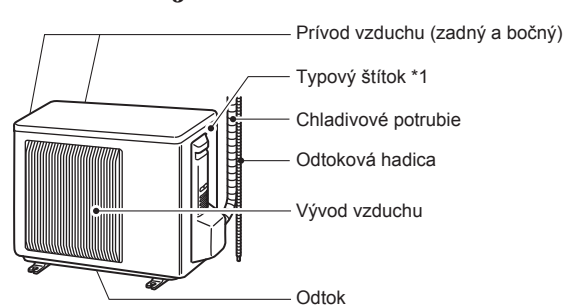

Vzhľad exteriérovej jednotky sa môže líšiť.

*1 Na typovom štítku je uvedený rok a mesiac výroby.

*2 Keď nie je možné použiť diaľkový ovládač...

Núdzovú obsluhu možno aktivovať stlačením spínača núdzovej obsluhy (E.O. SW) na interiérovej jednotke.

Pri každom stlačení tlačidla E.O. SW sa režim zmení v nasledovnom poradí:



PRÍPRAVA PRED SPUSTENÍM

Pred spustením: Zapojte elektrickú zástrčku do sieťovej zásuvky a zapnite vypínač.

Vloženie batérií do diaľkového ovládača

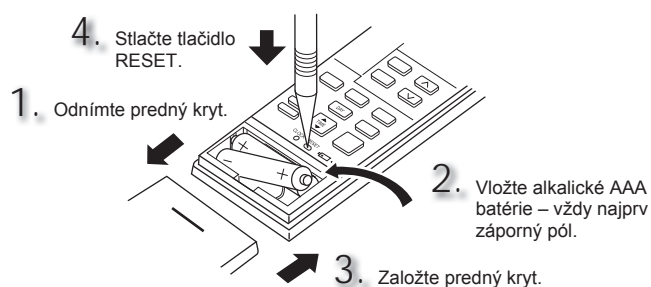

Nastavenie aktuálneho času

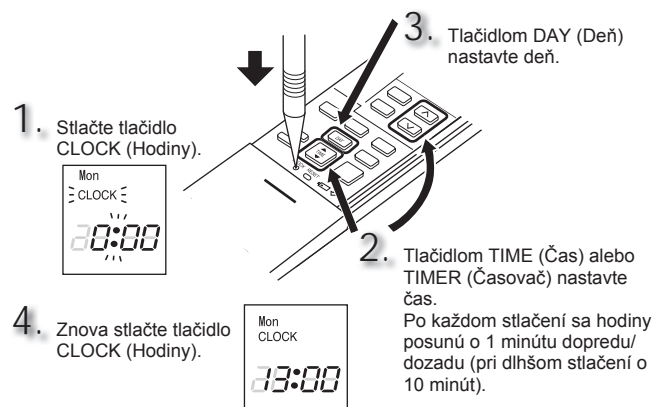

SK

PRÍPRAVA PRED SPUSTENÍM

Diaľkový ovládač

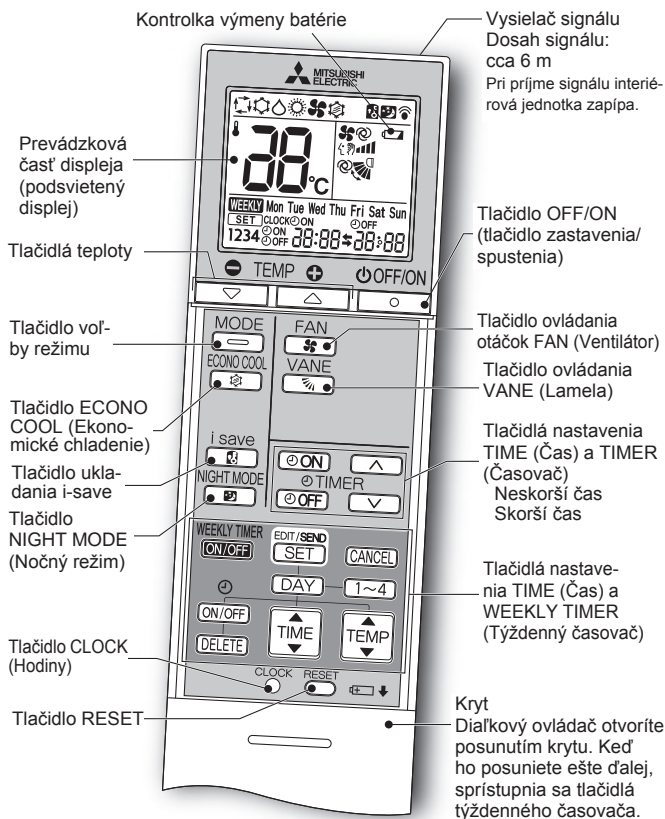

Tlačidlo nastavenia TIME (Čas), TIMER (Časovač)

Zmena času dopredu/dozadu

[ON] (Časovač ZAPNUTIA): Zariadenie sa ZAPNE v nastavenom čase.

[OFF] (Časovač VYPNUTIA): Zariadenie sa VYPNE v nastavenom čase.

Pomocou tlačidla **[↑]** (dopredu) a **[↓]** (dozadu) nastavte čas časovača.

Tlačidlá nastavenia WEEKLY TIMER (Týždenný časovač)

Stlačením tlačidla **[EDIT/SET]** vstúpte do režimu nastavenia týždenného časovača.

Pomocou tlačidiel **[DAY]** a **[1~4]** vyberte deň a číslo.

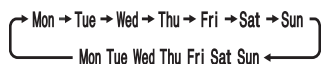

Pomocou tlačidiel **[ON/OFF]**, **[TIME]** a **[TEMP]** nastavte ZAPNUTIE/VYPNUTIE, čas a teplotu.

Stlačením tlačidla **[EDIT/SET]** dokončíte a odošlete nastavenie týždenného časovača.

Stlačením tlačidla **[WEEKLY TIMER ON/OFF]** ZAPNITE týždenný časovač. (Rozsvieti sa nápis **WEEKLY**.)

Opätovným stlačením tlačidla **[WEEKLY TIMER ON/OFF]** týždenný časovač VYPNETE. (Nápis **WEEKLY** zhasne.)

SK-5

OFF/ON
 Tlačidlo OFF/ON (Tlačidlo zastavenia/spustenia)

MODE
 Tlačidlo voľby režimu

 (AUTO) (CHLADENIE) (SUŠENIE) (KÚRENIE) (VENTILÁTOR)

TEMP
 Tlačidlá teploty
 Každým stlačením sa teplota zvýši alebo zníži o 1 °C.

FAN
 Tlačidlo ovládania otáčok FAN (Ventilátor)
 (AUTO) (Tiché) (Nízke) (Stred.) (Vysoké) (Veľmi vysoké)

VANE
 Tlačidlo na ovládanie prúdenia vzduchu nahor/nadol
 (AUTO) (1) (2) (3) (4) (5) (STRIEDAVÉ)

Ľavoprávne prúdenie vzduchu

Pred spustením prevádzky manuálne presuňte vertikálnu lamelu.

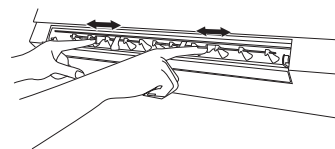

i save
 Tlačidlo ukladania i-save
 Zjednodušená funkcia spätného nastavenia umožňuje vyvolať preferované (vopred uložené) nastavenie jediným stlačením tlačidla **[i save]**. Ďalším stlačením tohto tlačidla sa ihneď dostanete na ďalšie predchádzajúce nastavenie.

ECONO COOL
 Tlačidlo ECONO COOL (Ekonomické chladenie)
 Nastavenú teplotu a smer prúdenia vzduchu automaticky mení mikroprocesor.

NIGHT MODE
 Tlačidlo NIGHT MODE (Nočný režim)
 Pri prevádzke v NOČNOM REŽIME sa zmení jas kontrolky prevádzky, vypne sa pípanie a obmedzí sa hladina hluku exteriérovej jednotky.

ČISTENIE

Pokyny:

- Pred čistením odpojte zariadenie od elektrickej siete alebo vypnite vypínač.
- Dávajte pozor a nedotýkajte sa rukami kovových častí.
- Nepoužívajte benzín, riedidlá, leštiace prášky ani insekticídy.
- Používajte len riedené neutrálne čistiace prostriedky.
- Nepoužívajte na čistenie kefu, drsnú špongiu a pod.
- Horizontálnu lamelu nenamáčajte ani neoplachujte.
- Nepoužívajte vodu teplejšiu ako 50 °C.
- Pri sušení nevystavujte súčasti zariadenia priamemu slnečnému svetlu, teplu ani ohňu.
- Nevývíjajte na ventilátor nadmernú silu, mohol by prasknúť alebo sa zlomiť.

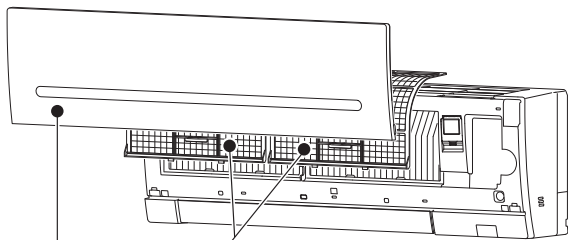

Vzduchový filter

- **Čistite každé 2 týždne**
- Odstráňte nečistoty vysávačom alebo ich opláchnite vodou.
- Po umytí vodou dobre vysušte v tieni.

! Dôležité

- Aby ste dosiahli maximálny výkon a znížili spotrebu prúdu, filtre pravidelne čistite.
- Znečistené filtre spôsobujú kondenzáciu vody v klimatizácii, ktorá môže podporovať rast a šírenie plesní. Preto sa odporúča vzduchové filtre čistiť každé 2 týždne.

Predný panel

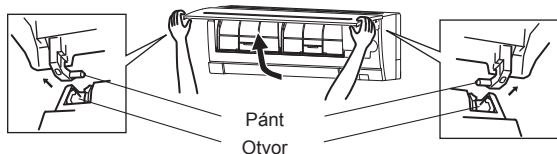

1. Nadvihnite predný panel tak, aby ste začuli "cvaknutie".
2. Podržte pánty a ťahom odstráňte panel, ako je znázornené na obrázku.
 - Utrite panel mäkkou handričkou alebo ho opláchnite vodou.
 - Nenamáčajte ho do vody na dlhšie ako dve hodiny.
 - Dôkladne vysušte v tieni.
3. Založte predný panel späť opačným postupom, ako ste ho odstránili. Predný panel pevne zatvorte a stlačte v miestach označených šípkami.

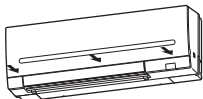

NASTAVENIE ROZHRAINIA Wi-Fi (len typ VGK)

Toto rozhranie Wi-Fi komunikuje informácie o stave a kontroluje príkazy z lokality MELCloud prostredníctvom pripojenia k interiérovej jednotke.

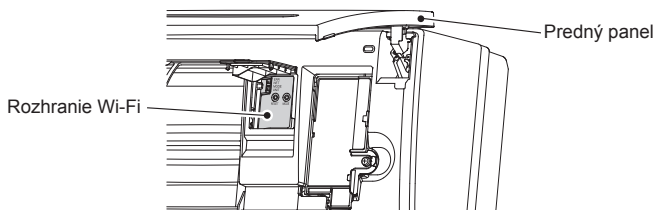

Poznámka:

- Nastavte pripojenie medzi rozhraním Wi-Fi a smerovačom. Postupujte podľa NÁVODU NA NASTAVENIE a príručky SETUP QUICK REFERENCE GUIDE (Stručná referenčná príručka nastavenia) dodaného s jednotkou.
- NÁVOD NA NASTAVENIE nájdete na tejto webovej stránke: <http://www.melcloud.com/Support>
- Návod na používanie lokality MELCloud nájdete na tejto webovej stránke: <http://www.melcloud.com/Support>

TECHNICKÉ ÚDAJE

Model	Interiérová jednotka		MSZ-AP15VG(K)		MSZ-AP20VG(K)	
	Exteriérová jednotka		MUZ-AP15VG		MUZ-AP20VG	
Funkcia			Chladienie	Kúrenie	Chladienie	Kúrenie
Napájanie			~ /N, 230 V, 50 Hz			
Kapacita		kW	1,5	2,0	2,0	2,5
Vstup		kW	0,37	0,5	0,46	0,6
Hmotnosť	Interiérová jednotka	kg	8,2			
	Exteriérová jednotka	kg	23		31	
Plniaci objem chladiva (R32)		kg	0,49		0,55	
Krytie IP	Interiérová jednotka		IP 20			
	Exteriérová jednotka		IP 24			
Prípustný nadmerný prevádzkový tlak	LP ps	MPa	2,77			
	HP ps	MPa	4,17			
Hladina hluku (SPL)	Int. (veľmi vys./vys./stred./niz./tiché)	dB(A)	40/35/30/26/21	40/35/30/26/21	42/35/30/26/21	42/35/30/26/21
	Exteriérová jednotka	dB(A)	50	50	47	48

Špecifikácie interiérovej jednotky pre viacnásobné pripojenie NARIADENIE (EÚ) 2016/2281

Model	Interiérová jednotka			MSZ-AP15VG	MSZ-AP20VG
Kapacita	Chladienie	Citeľný	kW	1,27	1,50
		Latentný	kW	0,23	0,50
	Kúrenie	kW	1,70	2,30	
Vstup		kW	0,017	0,019	
Hladina hluku (Úroveň akustického výkonu)	Veľmi vys./vys./stred./niz./tiché	dB(A)	59/50/45/41/36	60/50/45/41/36	

Poznámka:

Menovité podmienky
 Chladienie – Interiérová jednotka: 27 °C DB, 19 °C WB
 Exteriérová jednotka: 35 °C DB
 Kúrenie – Interiérová jednotka: 20 °C DB
 Exteriérová jednotka: 7 °C DB, 6 °C WB

Garantovaný pracovný rozsah

		Interiérová jednotka	Exteriérová jednotka
Chladienie	Horná hranica	32 °C DB 23 °C WB	46 °C DB –
	Dolná hranica	21 °C DB 15 °C WB	–10 °C DB –
Kúrenie	Horná hranica	27 °C DB –	24 °C DB 18 °C WB
	Dolná hranica	20 °C DB –	–15 °C DB –16 °C WB

DB: suchý teplomer
 WB: vlhký teplomer

Rozhranie Wi-Fi

Model	MAC-577IF2-E
Vstupné napätie	12,7 V js. (z interiérovej jednotky)
Spotreba prúdu	MAX. 2 W
Rozmery V × Š × D (mm)	73,5×41,5×18,5
Hmotnosť (g)	46 (vrátane kábla)
Výkonová hladina vysielača (MAX.)	20 dBm na IEEE 802.11b
VF kanál	1 kan. ~ 13 kan. (2412~2472 MHz)
Rozhlasový protokol	IEEE 802.11b/g/n (20)
Šifrovanie	AES
Overovanie	WPA2-PSK
Verzia softvéru	XX.00

Vyhlasenie o zhode nájdete na tejto webovej stránke:
<http://www.melcloud.com/Support>

V PRÍPADE PROBLÉMOV

V nasledujúcich prípadoch ihneď zastavte klimatizáciu a obráťte sa na svojho predajcu.

- Keď z interiérovej jednotky uniká alebo kvapká voda.
- Keď ľavá kontrolka prevádzky bliká.
- Keď sa často vyhadzuje istič.
- Signál z diaľkového ovládača nie je možné prijať v miestnosti, kde sa používa žiarivkové svetlo s elektronickým typom ZAP./VYP (s invertorom a pod.).
- Prevádzka klimatizácie ruší rozhlasový alebo televízny príjem. Pre dané zariadenie môže byť potrebné použiť zosilňovač.
- Keď počujete nezvyčajný zvuk.
- Ak ste zistili akýkoľvek únik chladiva.

SPLIT-TYPE AIR CONDITIONERS

INDOOR UNIT

MSZ-AP25VG MSZ-AP35VG MSZ-AP42VG MSZ-AP50VG



CE

NÁVOD NA OBSLUHU

Slovenčina

BEZPEČNOSTNÉ POKYNY

Význam symbolov na interiérovej a exteriérovej jednotke

	VÝSTRAHA (Nebezpečenstvo požiaru)	V tomto zariadení sa používa horľavé chladivo. Ak sa v prípade úniku dostane chladivo do styku s ohňom alebo ohrevnou súčasťou, vzniknú nebezpečné výpary, ktoré sa môžu vznietiť.
		Pred použitím zariadenia si dôkladne preštudujte NÁVOD NA OBSLUHU.
		Servisní pracovníci si musia pred akýmkoľvek zásahom dôkladne preštudovať NÁVOD NA OBSLUHU a NÁVOD NA INŠTALÁCIU.
		Ďalšie informácie sú k dispozícii v NÁVODE NA OBSLUHU, NÁVODE NA INŠTALÁCIU a v ďalšej dokumentácii.

- Keďže súčasťou tohto výrobku sú aj otáčajúce sa súčasti a diely, ktoré môžu spôsobiť zásah elektrickým prúdom, pred použitím si dôkladne prečítajte tieto "bezpečnostné pokyny".
- Výstražné upozornenia v tejto časti sú dôležité pre bezpečnosť – nepodceňte ich dodržiavanie.
- Po prečítaní si tento návod odložte spolu s návodom na inštaláciu na mieste, kde ho budete mať poruke pre prípad potreby.

Typy výstrah a ich význam

- VÝSTRAHA:** V prípade nesprávnej manipulácie hrozí vážne nebezpečenstvo s vysokou pravdepodobnosťou usmrtenia, vážneho úrazu a pod.
- UPOZORNENIE:** V prípade nesprávnej manipulácie hrozí vážne nebezpečenstvo v závislosti od situácie.





Význam symbolov používaných v tomto návode

- : Nikdy nevykonávajte uvedený úkon.
- : Dbajte na dodržanie tohto pokynu.
- : Nikdy nesiahajte dnu prstom ani iným predmetom.
- : Nikdy nestúpajte na interiérovú/exteriérovú jednotku ani na ňu nič nekladte.
- : Nebezpečenstvo zásahu elektrickým prúdom. Postupujte opatrne.
- : Nezabudnite odpojiť napájací kábel z elektrickej zásuvky.
- : Nezabudnite vypnúť vypínač.
- : Nebezpečenstvo požiaru.
- : Nikdy sa nedotýkajte mokrými rukami.
- : Chráňte zariadenie pred pošpliechaním.

VÝSTRAHA	
	Nepripájajte napájací kábel do medziľahlej zásuvky, nepoužívajte predizolovaný kábel a nepripájajte viac zariadení do jednej elektrickej zásuvky. <ul style="list-style-type: none"> • Mohlo by dôjsť k prehriatiu, požiaru alebo zásahu elektrickým prúdom.
	Skontrolujte, či elektrická zásuvka nie je znečistená, a riadne ju zastrčte do zásuvky. <ul style="list-style-type: none"> • Znečistená zástrčka môže spôsobiť požiar alebo zásah elektrickým prúdom.
	Elektrický kábel nezávazujte, neťahajte ani nemodifikujte, chráňte ho pred poškodením a pred teplom a nekladte naň ťažké predmety. <ul style="list-style-type: none"> • Mohlo by dôjsť k požiaru alebo zásahu elektrickým prúdom.
	Počas prevádzky nepoužívajte vypínač, neodpájajte elektrický kábel zo zásuvky ani ho nepripájajte späť. <ul style="list-style-type: none"> • Mohli by vzniknúť iskry a spôsobiť požiar. • Po VYPNUTÍ interiérovej jednotky diaľkovým ovládačom vždy VYPNITE aj fyzický vypínač alebo odpojte zariadenie zo zásuvky.
	Nevystavujte svoje telo priamemu prúdeniu studeného vzduchu na dlhšiu dobu. <ul style="list-style-type: none"> • Nie je to prospešné pre zdravie.
	Používateľ nesmie zariadenie inštalovať, premiestňovať, rozoberať, modifikovať ani opravovať. <ul style="list-style-type: none"> • V dôsledku nesprávnej manipulácie môže klimatizačná jednotka spôsobiť požiar, zásah elektrickým prúdom, úraz, únik vody a pod. Využite služby svojho predajcu. • Ak je napájací kábel poškodený, v záujme bezpečnosti ho smie vymeniť len výrobca alebo jeho servisný zástupca.
	Pri inštalácii, premiestňovaní či servise zariadenia dbajte, aby sa do chladiaceho okruhu nedostala žiadna látka okrem predpísaného chladiva (R32). <ul style="list-style-type: none"> • Prítomnosť akejkoľvek inej látky, napríklad vzduchu, môže vyvolať abnormálne zvýšenie tlaku a spôsobiť výbuch alebo úraz. • Použitie inej než predpísaného chladiva v systéme spôsobí zlyhanie mechaniky, nesprávne fungovanie systému alebo poruchu zariadenia. V najhoršom prípade to môže viesť k vážnemu narušeniu bezpečnosti fungovania výrobku.
	Toto zariadenie nie je určené na používanie osobami (vrátane detí) so zníženými fyzickými, zmyslovými alebo mentálnymi schopnosťami či nedostatočnými skúsenosťami a vedomosťami, pokiaľ nie sú pod dozorom alebo neboli náležite poučené o používaní zariadenia osobou zodpovednou za ich bezpečnosť.
	Na deti je potrebné dozeráť, aby sa so zariadením nehrali.
	Do prívodu a vývodu vzduchu nesiahajte prstom ani iným predmetom. <ul style="list-style-type: none"> • Mohlo by dôjsť k úrazu, keďže ventilátor vnútri sa počas prevádzky otáča veľkou rýchlosťou.

	Ak si všimnete niečo nezvyčajné (napríklad zápach horenia), zastavte klimatizáciu a odpojte napájací kábel zo zásuvky alebo VYPNITE vypínač. <ul style="list-style-type: none"> • Pri pokračovaní prevádzky v abnormálnom stave môže dôjsť k poruche, požiaru alebo zásahu elektrickým prúdom. Obráťte sa na svojho predajcu.
	Ak klimatizácia nechladí alebo neheje, je možné, že došlo k úniku chladiva. Ak zistíte akýkoľvek únik chladiva, zastavte klimatizáciu, miestnosť dobre vyvetrajte a ihneď kontaktujte svojho predajcu. Ak je v rámci opravy potrebné doplniť do zariadenia chladivo, opýtajte sa na podrobnosti servisného technika. <ul style="list-style-type: none"> • Chladivo, ktoré sa používa v klimatizačnej jednotke, nie je nebezpečné. K únikom obvyčajne nedochádza. Ak však predsa dôjde k úniku a chladivo sa dostane do styku s ohňom alebo horúcou súčasťou, ako je ventilátorový ohrievač, petrolejový ohrievač alebo sporák, vzniknú nebezpečné výpary, ktoré sa môžu vznietiť.
	Používateľ sa nikdy nesmie pokúšať umývať vnútro interiérovej jednotky. Ak je potrebné vnútro jednotky vyčistiť, obráťte sa na svojho predajcu. <ul style="list-style-type: none"> • Nevhodný čistiaci prostriedok môže poškodiť plastový materiál vnútri jednotky a môže to spôsobiť únik vody. Ak by sa čistiaci prostriedok dostal do styku s elektrickými časťami motora, mohlo by to spôsobiť poruchu, dymenie alebo požiar. • Zariadenie skladujte len v miestnosti bez zdrojov vznietenia s nepretržitou prevádzkou (napr. otvorený oheň, zapnutý plynový spotrebič alebo zapnutý elektrický ohrievač). • Pozor, chladivo môže byť bez zápachu. • Nepoužívajte prostriedky na urýchlenie procesu rozmrazenia alebo na čistenie zariadenia iné, než odporúča výrobca. • Neprepichujte ani nehádzte do ohňa.
	Interiérová jednotka sa smie inštalovať len v miestnostiach s rozlohou väčšou, než je stanovené minimum. Poradte sa s predajcom. <ul style="list-style-type: none"> • AP50: 1,9 m²
	Toto zariadenie je určené na používanie odborníkmi alebo zaškolenými používateľmi v komerčných priestoroch, v prostredí ľahkého priemyslu, na farmách, alebo na komerčné použitie bežnými používateľmi.
UPOZORNENIE	
	Nedotýkajte sa prívodu vzduchu ani hliníkových rebier interiérovej/exteriérovej jednotky. <ul style="list-style-type: none"> • Mohlo by dôjsť k úrazu.
	Neaplikujte na zariadenie insekticidy ani horľavé spreje. <ul style="list-style-type: none"> • Mohlo by dôjsť k požiaru alebo deformácii zariadenia.
	Nevystavujte domáce zvieratá ani rastliny priamemu prúdu vzduchu. <ul style="list-style-type: none"> • Domáce zvieratá by mohli utrpieť úraz alebo by mohlo dôjsť k poškodeniu rastlín.

BEZPEČNOSTNÉ POKYNY





	<p>Nekladte pod interiérovú/exteriérovú jednotku žiadne ďalšie elektrické zariadenia ani nábytok.</p> <ul style="list-style-type: none"> • Zo zariadenia môže kvapkať voda, ktorá by mohla spôsobiť poškodenie alebo poruchu.
	<p>Nenechávajte zariadenie na poškodenom montážnom stojane.</p> <ul style="list-style-type: none"> • Zariadenie môže spadnúť a spôsobiť úraz.
	<p>Pri obsluhu alebo čistení zariadenia nestúpajte na nestabilný podstavec.</p> <ul style="list-style-type: none"> • V prípade pádu si môžete spôsobiť úraz.
	<p>Neťahajte za napájací kábel.</p> <ul style="list-style-type: none"> • Mohli by ste zlomiť časť vnútornej žily a v dôsledku toho by mohlo dôjsť k prehrievaniu alebo požiaru.
	<p>Batérie nenabíjajte, nerozoberajte ani nehádzte do ohňa.</p> <ul style="list-style-type: none"> • Mohlo by dôjsť k vytečeniu batérií, požiaru alebo výbuchu.
	<p>Nepoužívajte zariadenie v priestore s vysokou vlhkosťou (rel. vlhkosť 80 % a viac) alebo s otvorenými oknami či vonkajšími dverami dlhšie ako 4 hodiny.</p> <ul style="list-style-type: none"> • Môže to v klimatizácii spôsobiť kondenzáciu vody, ktorá potom môže kvapkať a zamokriť alebo poškodiť nábytok. • Kondenzácia vody v klimatizácii môže podporovať rast a šírenie plesní.
	<p>Nepoužívajte zariadenie na osobitné účely, ako je skladovanie potravín, chov zvierat, pestovanie rastlín či ochrana presných zariadení alebo umeleckých objektov.</p> <ul style="list-style-type: none"> • Môže to spôsobiť zhoršenie ich kvality a domácim zvieratám alebo rastlinám to môže uškodiť.
	<p>Nevystavujte spaľovacie zariadenia priamemu prúdu vzduchu.</p> <ul style="list-style-type: none"> • Môže to viesť k nedostatočnému spaľovaniu.
	<p>Batérie si nikdy z akéhokoľvek dôvodu nekladte do úst, aby nedošlo k ich náhodnému prehltnutiu.</p> <ul style="list-style-type: none"> • Požitie batérií môže vyvolať dusenie a/alebo otravu.
	<p>Pred čistením zariadenia VYPNITE a odpojte ho z elektrickej zásuvky alebo VYPNITE vypínač.</p> <ul style="list-style-type: none"> • Mohlo by dôjsť k úrazu, keďže ventilátor vnútri sa počas prevádzky otáča veľkou rýchlosťou.
	<p>Keď zariadenie dlhší čas neplánujete používať, odpojte ho z elektrickej zásuvky alebo VYPNITE vypínač.</p> <ul style="list-style-type: none"> • V zariadení sa môžu nahromadiť nečistoty a následne môže dôjsť k prehriatiu alebo požiaru.
	<p>Pri výmene batérií v diaľkovom ovládači vymeňte všetky batérie za nové rovnakého typu.</p> <ul style="list-style-type: none"> • Použitie starej batérie spolu s novou môže spôsobiť prehriatie, vytečenie batérie alebo výbuch.
	<p>Ak sa kvapalina z batérie dostane do styku s pokožkou alebo odevom, dôkladne ich umyte čistou vodou.</p> <ul style="list-style-type: none"> • Ak sa kvapalina z batérie dostane do styku s očami, dôkladne ich vymyte čistou vodou a ihneď vyhľadajte lekára.
	<p>Keď sa zariadenie používa v jednej miestnosti spolu so spaľovacím zariadením, dbajte na dobré vetranie.</p> <ul style="list-style-type: none"> • Nedostatočné vetranie môže spôsobiť nedostatok kyslíka.
	<p>Keď začujete hrmenie a existuje možnosť zásahu bleskom, VYPNITE vypínač.</p> <ul style="list-style-type: none"> • Zásah bleskom by mohol zariadenie poškodiť.
	<p>Po niekoľkých rokoch používania klimatizácie vykonajte okrem čistenia aj kontrolu a údržbu.</p> <ul style="list-style-type: none"> • Nečistoty alebo prach vnútri zariadenia môžu spôsobiť nepríjemný zápach, prispieť k rastu či šíreniu plesní alebo upchať odtok, následkom čoho bude z interiérovej jednotky unikať voda. O kontrole a údržbu, ktorá vyžaduje odborné poznatky alebo zručnosti, požiadajte svojho predajcu.
	<p>Vypínače neobsľuhujte mokrymi rukami.</p> <ul style="list-style-type: none"> • Mohlo by dôjsť k zásahu elektrickým prúdom.
	<p>Klimatizáciu nečistite vodou ani na ňu nekladte predmety, ktoré obsahujú vodu, napríklad vázu.</p> <ul style="list-style-type: none"> • Mohlo by dôjsť k požiaru alebo zásahu elektrickým prúdom.
	<p>Nestúpajte na exteriérovú jednotku ani na ňu nekladte žiadne predmety.</p> <ul style="list-style-type: none"> • Mohlo by dôjsť k pádu a úrazu.

DÔLEŽITÉ

Znečistené filtre spôsobujú kondenzáciu vody v klimatizácii, ktorá môže podporovať rast a šírenie plesní. Preto sa odporúča vzduchové filtre čistiť každé 2 týždne.

Pred spustením zariadenia sa presvedčte, či sú horizontálne lamely v zatvorenej polohe. Ak zariadenie spustíte, keď sú horizontálne lamely v otvorenej polohe, nemusia sa vrátiť do správnej polohy.







Inštalácia

 VÝSTRAHA	
	<p>O inštaláciu klimatizácie požiadajte svojho predajcu.</p> <ul style="list-style-type: none"> • Inštalácia klimatizácie vyžaduje odborné poznatky a zručnosti, preto ju nesmie vykonávať používateľ. Pri nesprávnej inštalácii klimatizácie môže dôjsť k úniku vody, požiaru alebo zásahu elektrickým prúdom.
	<p>Vyhľadte na klimatizáciu samostatný zdroj napájania.</p> <ul style="list-style-type: none"> • V prípade spoločného používania zdroja napájania môže dôjsť k prehriatiu alebo požiaru.
	<p>Neinštalujte zariadenie na mieste, kde by mohlo dôjsť k úniku horľavých plynov.</p> <ul style="list-style-type: none"> • V prípade úniku plynu a jeho nahromadenia v okolí exteriérovej jednotky môže dôjsť k výbuchu.
	<p>Zariadenie správne uzemnite.</p> <ul style="list-style-type: none"> • Uzemňovací vodič nepripájajte k plynovému ani vodovodnému potrubiu, bleskozvodu ani k uzemňovaciemu vodiču telefónu. Nesprávne uzemnenie môže spôsobiť zásah elektrickým prúdom.
 UPOZORNENIE	
	<p>Ak to vyžaduje miesto inštalácie klimatizačnej jednotky (napr. v prostredí s vysokou vlhkosťou), nainštalujte aj zemný istič.</p> <ul style="list-style-type: none"> • Inštalácia bez zemného ističa môže spôsobiť zásah elektrickým prúdom.
	<p>Skontrolujte, či voda z odtoku riadne odtéka.</p> <ul style="list-style-type: none"> • Ak odtok nefunguje správne, z interiérovej/exteriérovej jednotky môže kvapkať voda, ktorá môže zamokriť a poškodiť nábytok.

Ak si všimnete niečo nezvyčajné

Ihneď zastavte klimatizáciu a obráťte sa na svojho predajcu.

Pre rozhranie Wi-Fi

 VÝSTRAHA	
(Nesprávna manipulácia môže mať vážne následky vrátane vážneho úrazu alebo usmrtenia.)	
	<p>Toto zariadenie môžu používať deti od 8 rokov a osoby so zníženými fyzickými, zmyslovými alebo mentálnymi schopnosťami či nedostatočnými skúsenosťami a vedomosťami, pokiaľ sú pod dozorom alebo boli náležite poučené o bezpečnom používaní zariadenia a rozumejú príslušným rizikám.</p> <p>Deti sa so zariadením nesmú hrať. Čistenie a používateľskú údržbu nesmú vykonávať deti bez dozoru.</p>
	<p>Rozhranie Wi-Fi nepoužívajte v blízkosti elektrických zdravotníckych prístrojov ani v blízkosti osôb so zdravotníckymi pomôckami, ako je kardiosťimulátor alebo implantovateľný kardioverter-defibrilátor.</p> <ul style="list-style-type: none"> • Mohlo by dôjsť k nehode vplyvom zlyhania zdravotníckeho prístroja alebo pomôcky.
	<p>Rozhranie Wi-Fi neinštalujte v blízkosti zariadení s automatickým ovládaním, ako sú automatické dvere alebo požiarne alarmy.</p> <ul style="list-style-type: none"> • Mohlo by dôjsť k nehode vplyvom poruchy.
	<p>Rozhrania Wi-Fi sa nedotýkajte mokrymi rukami.</p> <ul style="list-style-type: none"> • Mohlo by dôjsť k poškodeniu zariadenia, zásahu elektrickým prúdom alebo požiaru.
	<p>Chráňte rozhranie Wi-Fi pred pošpliečaním a nepoužívajte ho v kúpeľni.</p> <ul style="list-style-type: none"> • Mohlo by dôjsť k poškodeniu zariadenia, zásahu elektrickým prúdom alebo požiaru.
	<p>V prípade pádu rozhrania Wi-Fi alebo poškodenia držiaka či kábla odpojte kábel z elektrickej zásuvky alebo VYPNITE vypínač.</p> <ul style="list-style-type: none"> • Mohlo by dôjsť k požiaru alebo zásahu elektrickým prúdom. Obráťte sa na svojho predajcu.
 UPOZORNENIE	
(Nesprávna manipulácia môže mať vážne následky vrátane úrazu alebo poškodenia budovy.)	
	<p>Pri nastavovaní alebo čistení rozhrania Wi-Fi nestúpajte na nestabilný podstavec.</p> <ul style="list-style-type: none"> • V prípade pádu si môžete spôsobiť úraz.
	<p>Rozhranie Wi-Fi nepoužívajte v blízkosti iných bezdrôtových zariadení, mikrovlnných rúr, bezdrôtových telefónov alebo faxov.</p> <ul style="list-style-type: none"> • Mohlo by dôjsť k poruchám.

LIKVIDÁCIA



S likvidáciou výrobku sa obráťte na svojho predajcu.

Poznámka:

Tento symbol platí len pre krajiny EÚ. Ide o symbol podľa smernice 2012/19/EÚ, článku 14, Informácie pre používateľov, a prílohy IX a tiež podľa smernice 2006/66/ES, článku 20, Informácie pre koncových používateľov, a prílohy II.

Fig. 1

Tento výrobok spoločnosti MITSUBISHI ELECTRIC je navrhnutý a vyrobený z vysokokvalitných materiálov a komponentov, ktoré je možné recyklovať alebo opätovne použiť.

Tento symbol znamená, že elektrické a elektronické zariadenia, batérie a akumulátory by sa na konci svojej životnosti mali zlikvidovať oddelene od komunálneho odpadu.

Ak je pod symbolom vytlačenejší chemický symbol (Fig. 1), tento chemický symbol znamená, že batéria alebo akumulátor obsahuje určitú koncentráciu ťažkých kovov. Tie sú uvedené nasledovne:

Hg: ortuť (0,0005 %), Cd: kadmium (0,002 %), Pb: olovo (0,004 %)

V Európskej únii existujú systémy separovaného zberu použitých elektrických a elektronických zariadení, batérií a akumulátorov.

Zlikvidujte toto zariadenie, batérie a akumulátory správnym spôsobom vo vašom miestnom stredisku separovaného zberu a recyklácie odpadu.

Pomôžete tým chrániť životné prostredie, v ktorom žijeme.

POMENOVANIE SÚČASTÍ

Interiérová jednotka

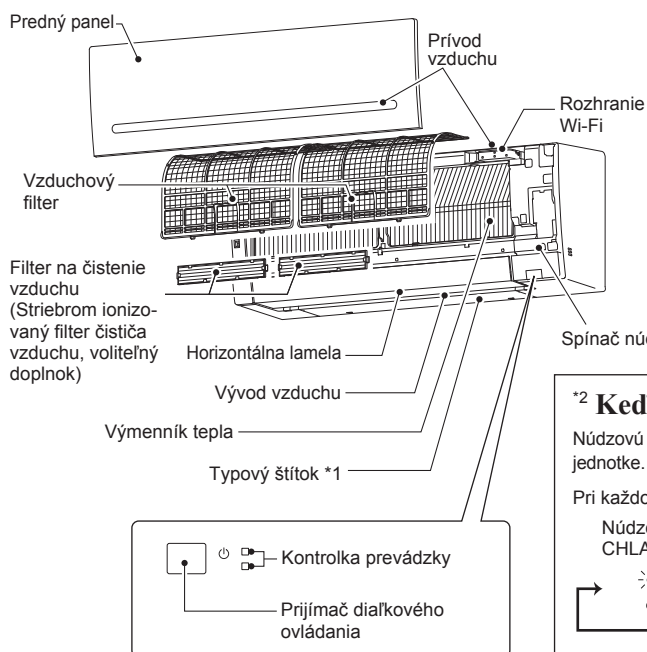

Exteriérová jednotka

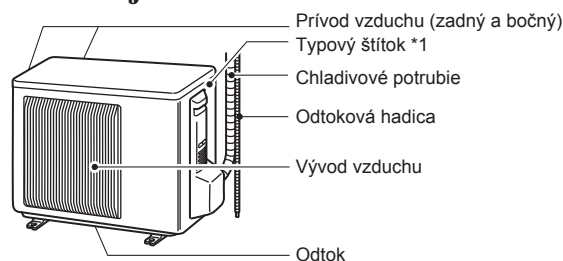

Vzhľad exteriérovej jednotky sa môže líšiť.

*1 Na typovom štítku je uvedený rok a mesiac výroby.

*2 Keď nie je možné použiť diaľkový ovládač...

Núdzovú obsluhu možno aktivovať stlačením spínača núdzovej obsluhy (E.O. SW.) na interiérovej jednotke.

Pri každom stlačení tlačidla E.O. SW. sa režim zmení v nasledovnom poradí:

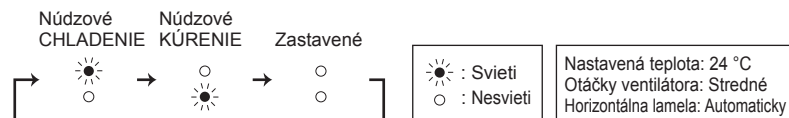

PRÍPRAVA PRED SPUSTENÍM

Pred spustením: Zapojte elektrickú zástrčku do sieťovej zásuvky a zapnite vypínač.

Vloženie batérií do diaľkového ovládača

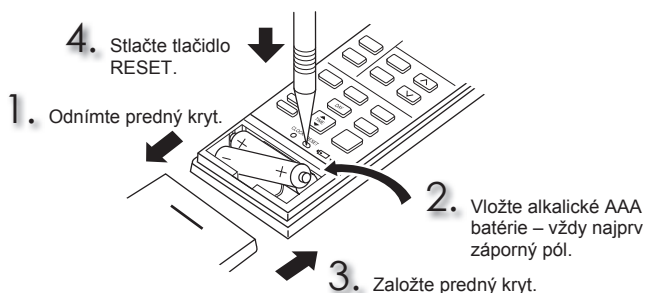

Nastavenie aktuálneho času

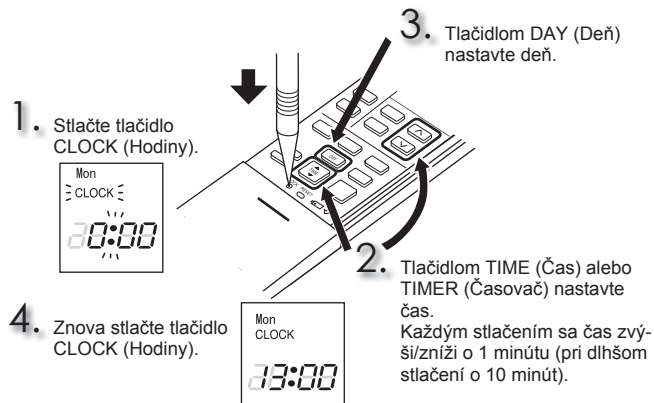

PRÍPRAVA PRED SPUSTENÍM

Diaľkový ovládač

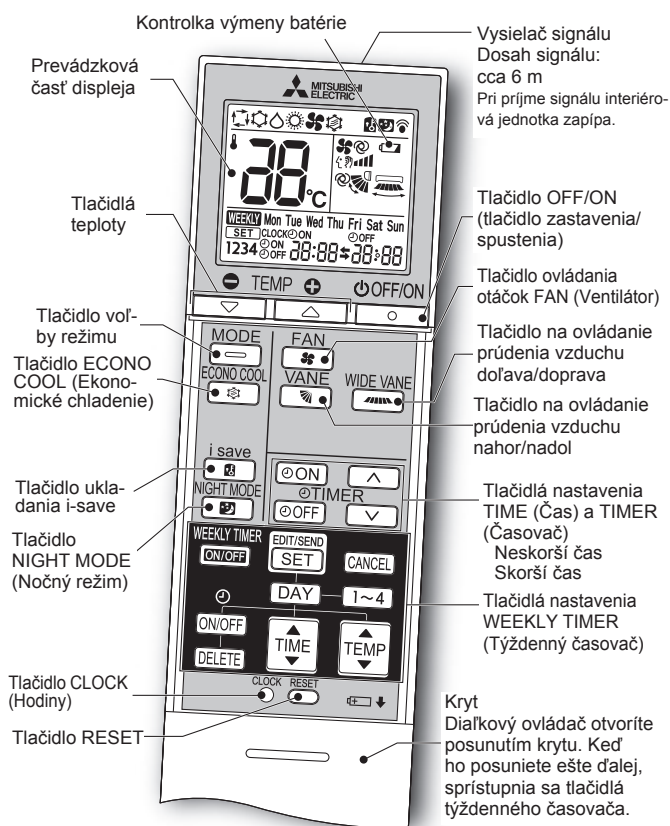

Tlačidlo nastavenia TIME (Čas), TIMER (Časovač) — Neskorší čas Skorší čas

[ON] (Časovač ZAPNUTIA): Zariadenie sa ZAPNE v nastavenom čase.

[OFF] (Časovač VYPNUTIA): Zariadenie sa VYPNE v nastavenom čase.

Pomocou tlačidiel **[↑]** (Zvýšiť) a **[↓]** (Znížiť) nastavte čas časovača.

Tlačidlá nastavenia WEEKLY TIMER (Týždenný časovač) —

Stlačením tlačidla **[EDIT/SEND SET]** vstúpte do režimu nastavenia týždenného časovača.

Pomocou tlačidiel **[DAY]** a **[1~4]** vyberte deň a číslo.

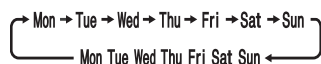

Pomocou tlačidiel **[ON/OFF]**, **[TIME]** a **[TEMP]** nastavte ZAPNUTIE/VYPNUTIE, čas a teplotu.

Stlačením tlačidla **[EDIT/SEND SET]** dokončíte a odošlete nastavenie týždenného časovača.

Stlačením tlačidla **[WEEKLY TIMER ON/OFF]** ZAPNITE týždenný časovač. (Rozsvieti sa nápis **WEEKLY**.)

Opätovným stlačením tlačidla **[WEEKLY TIMER ON/OFF]** týždenný časovač VYPNETE. (Nápis **WEEKLY** zhasne.)

OFF/ON
 Tlačidlo OFF/ON (tlačidlo zastavenia/spustenia)

MODE
 Tlačidlo voľby režimu

TEMP
 Tlačidlá teploty
 Každým stlačením sa teplota zvýši alebo zníži o 1 °C.

FAN
 Tlačidlo ovládania otáčok FAN (Ventilátor)

WIDE VANE
 Tlačidlo na ovládanie prúdenia vzduchu doľava/doprava

VANE
 Tlačidlo na ovládanie prúdenia vzduchu nahor/nadol

ECONO COOL
 Tlačidlo ECONO COOL (Ekonomické chladenie)
 Nastavenú teplotu a smer prúdenia vzduchu automaticky mení mikroprocesor.

i save
 Tlačidlo ukladania i-save
 Zjednodušená funkcia spätného nastavenia umožňuje vyvolať preferované (vopred uložené) nastavenie jediným stlačením tlačidla **[i save]**. Ďalším stlačením tohto tlačidla sa ihneď dostanete na ďalšie predchádzajúce nastavenie.

NIGHT MODE
 Tlačidlo NIGHT MODE (Nočný režim)
 Pri prevádzke v NOČNOM REŽIME sa zmení jas kontrolky prevádzky, vypne sa pípanie a obmedzí sa hladina hluku exteriérovej jednotky.

SK

ČISTENIE

Pokyny:

- Pred čistením odpojte zariadenie od elektrickej siete alebo vypnite vypínač.
- Dávajte pozor a nedotýkajte sa rukami kovových častí.
- Nepoužívajte benzín, riedidlá, leštiace prášky ani insekticídy.
- Používajte len riedené jemné čistiace prostriedky.
- Nepoužívajte na čistenie kefu, drsnú špongiu a pod.
- Horizontálnu lamelu nenamáčajte ani neoplachujte.
- Nepoužívajte vodu teplejšiu ako 50 °C.
- Pri sušení nevystavujte súčasti zariadenia priamemu slnečnému svetlu, teplu ani ohňu.
- Nevývíjajte na ventilátor nadmernú silu, mohol by prasknúť alebo sa zlomiť.

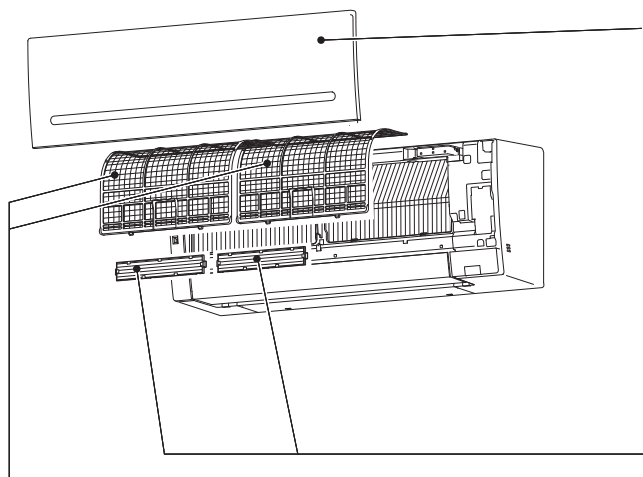

Predný panel

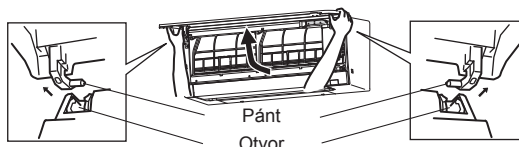

1. Nadvihnite predný panel tak, aby ste začuli "cvaknutie".
2. Podržte pánty a ťahom odstráňte panel, ako je znázornené na obrázku.
 - Utrite panel mäkkou handričkou alebo ho opláchnite vodou.
 - Nenamáčajte ho do vody na dlhšie ako dve hodiny.
 - Pred opätovným založením ho dobre vysušte v tieni.
3. Založte predný panel späť opačným postupom, ako ste ho odstránili. Predný panel pevne zatvorte a stlačte v miestach označených šípkami.



Vzduchový filter (filter čističa vzduchu)

- **Čistite každé 2 týždne**
- Odstráňte nečistoty vysávačom alebo ich opláchnite vodou.
- Po umytí vodou dobre vysušte v tieni.

! Dôležité

- Aby ste dosiahli maximálny výkon a znížili spotrebu prúdu, filtre pravidelne čistite.
- Znečistené filtre spôsobujú kondenzáciu vody v klimatizácii, ktorá môže podporovať rast a šírenie plesní. Preto sa odporúča vzduchové filtre čistiť každé 2 týždne.

Filter na čistenie vzduchu (Striebro ionizovaný filter čističa vzduchu, voliteľný doplnok)

Každé 3 mesiace:

- Odstráňte nečistoty vysávačom.
- **Ak nečistoty nie je možné odstrániť vysávačom:**
- Pred opláchnutím namočte filter s rámom do vlažnej vody.
- Po umytí ho dobre vysušte v tieni. Založte všetky západky vzduchového filtra.

Každý rok:

- Aby ste zachovali plný výkon, vymeňte filter na čistenie vzduchu za nový.
- Katalógové číslo **MAC-2370FT-E**

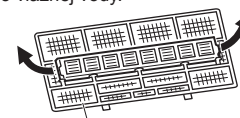

Ťahom ho odstráňte zo vzduchového filtra

Tieto informácie sa uvádzajú v súlade s NARIADENÍM (EÚ) č. 528/2012

NÁZOV MODELU	Ošetrený výrobok (Názov dielu)	Aktívne látky (Č. CAS)	Vlastnosť	Pokyny k používaniu (Informácie o bezpečnej manipulácii)
MSZ-AP25/35/42/50VG	FILTER	Hydrofosforečnan strieborno-sodno-zirkoničitý (265647-11-8) 2-oktyl-2H-izotiazol-3-ón (OIT) (26530-20-1)	Antibakteriálna Proti plesniam	<ul style="list-style-type: none"> • Používajte tento výrobok v súlade s návodom na použitie a len na určený účel. • Nevkladajte do úst. Uchovávajte mimo dosahu detí.
MAC-2370FT-E	FILTER	Zeolit strieborno-zinočnatý (130328-20-0)	Antibakteriálna	<ul style="list-style-type: none"> • Používajte tento výrobok v súlade s návodom na použitie a len na určený účel. • Nevkladajte do úst. Uchovávajte mimo dosahu detí.

NASTAVENIE ROZHRAVIA Wi-Fi (len typ VGK)

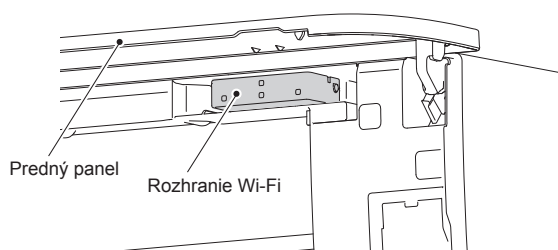

Toto rozhranie Wi-Fi komunikuje informácie o stave a kontroluje príkazy z lokality MELCloud prostredníctvom pripojenia k interiérovej jednotke.

Poznámka:

- Nastavte pripojenie medzi rozhraním Wi-Fi a smerovačom. Postupujte podľa NÁVODU NA INŠTALÁCIU a príručky SETUP QUICK REFERENCE GUIDE (Stručná referenčná príručka nastavenia) dodaného s jednotkou.
- NÁVOD NA INŠTALÁCIU nájdete na tejto webovej stránke: <http://www.melcloud.com/Support>
- Návod na používanie lokality MELCloud nájdete na tejto webovej stránke: <http://www.melcloud.com/Support>

TECHNICKÉ ÚDAJE

Model	Interiérová jednotka		MSZ-AP25VG(K)		MSZ-AP35VG(K)		MSZ-AP42VG(K)		MSZ-AP50VG(K)	
	Exteriérová jednotka		MUZ-AP25VG(H)		MUZ-AP35VG(H)		MUZ-AP42VG(H)		MUZ-AP50VG(H)	
Funkcia			Chladienie	Kúrenie	Chladienie	Kúrenie	Chladienie	Kúrenie	Chladienie	Kúrenie
Napájanie			~N, 230 V, 50 Hz							
Kapacita	kW		2,5	3,2	3,5	4,0	4,2	5,4	5,0	5,8
Vstup	kW		0,60	0,78	0,99	1,03	1,30	1,49	1,55	1,60
Hmotnosť	kg		10,5							
	kg		31		31		35		40	
Plniaci objem chladiva (R32)	kg		0,55		0,55		0,70		1,00	
Krytie IP	Interiérová jednotka		IP 20							
	Exteriérová jednotka		IP 24							
Prípustný nadmerný prevádzkový tlak	LP ps		2,77							
	HP ps		4,17							
Hladina hluku (SPL)	Int. (veľmi vys./vys./stred./niz./tiché)		42/36/30/24/19	45/38/31/24/19	42/36/30/24/19	45/38/31/24/19	42/38/34/29/21	45/40/35/29/21	44/40/36/33/28	48/43/38/33/28
	Exteriérová jednotka		47	48	49	50	50	51	52	52

Špecifikácie interiérovej jednotky pre viacnásobné pripojenie NARIADENIE (EÚ) 2016/2281

Model	Interiérová jednotka			MSZ-AP25VG(K)	MSZ-AP35VG(K)	MSZ-AP42VG(K)	MSZ-AP50VG(K)
Kapacita	Chladienie	Citeľný	kW	2,30	3,08	3,23	3,70
		Latentný	kW	0,20	0,42	0,97	1,30
	Kúrenie	kW	2,90	4,00	4,80	5,70	
Vstup	kW			0,026	0,026	0,032	0,032
Hladina hluku (Úroveň akustického výkonu)	Veľmi vys./vys./stred./niz./tiché			57/51/45/39/34	57/51/45/39/34	57/53/49/44/36	58/54/50/47/42

Garantovaný pracovný rozsah

	Interiérová jednotka	Exteriérová jednotka	
		MUZ-AP25/35/42/50VG	MUZ-AP25/35/42/50VGH
Chladienie	Horná hranica	32 °C DB 23 °C WB	46 °C DB –
	Dolná hranica	21 °C DB 15 °C WB	–10 °C DB –
Kúrenie	Horná hranica	27 °C DB –	24 °C DB 18 °C WB
	Dolná hranica	20 °C DB –	–15 °C DB –16 °C WB

Poznámka:

Menovité podmienky

Chladienie – Interiérová jednotka: 27 °C DB, 19 °C WB
Exteriérová jednotka: 35 °C DB

Kúrenie – Interiérová jednotka: 20 °C DB
Exteriérová jednotka: 7 °C DB, 6 °C WB

DB: suchý teplomer
WB: vlhký teplomer

Rozhranie Wi-Fi

Model	MAC-566IFB-E
Vstupné napätie	12,7 V js. (z interiérovej jednotky)
Spotreba prúdu	MAX. 2 W
Rozmery V × Š × D (mm)	79 × 44 × 18,5
Hmotnosť (g)	60 (vrátane kábla)
Výkonová hladina vysielača (MAX.)	17,5 dBm na IEEE 802.11b
VF kanál	1 kan. ~ 13 kan. (2412~2472 MHz)
Rozhlasový protokol	IEEE 802.11b/g/n (20)
Šifrovanie	AES
Overovanie	WPA2-PSK
Verzia softvéru	XX.00

Vyhlasenie o zhode nájdete na tejto webovej stránke:
<http://www.melcloud.com/Support>

V PRÍPADE PROBLÉMOV

V nasledujúcich prípadoch ihneď zastavte klimatizáciu a obráťte sa na svojho predajcu.

- Keď z interiérovej jednotky uniká alebo kvapká voda.
- Keď kontrolka prevádzky bliká.
- Keď sa často vyhadzuje istič.
- Signál z diaľkového ovládača nie je možné prijať v miestnosti, kde sa používa žiarivkové svetlo s elektronickým typom ZAP./VYP (s invertorom a pod.).
- Prevádzka klimatizácie ruší rozhlasový alebo televízny príjem. Pre dané zariadenie môže byť potrebné použiť zosilňovač.
- Keď počujete nezvyčajný zvuk.
- Ak ste zistili akýkoľvek únik chladiva.

SK

SPLIT-TYPE AIR CONDITIONERS

INDOOR UNIT

**MSZ-AP60VG
MSZ-AP60VGK**

**MSZ-AP71VG
MSZ-AP71VGK**



CE

NÁVOD NA OBSLUHU

Slovenčina

BEZPEČNOSTNÉ POKYNY

Význam symbolov na interiérovej a exteriérovej jednotke

	VÝSTRAHA (Nebezpečenstvo požiaru)	V tomto zariadení sa používa horľavé chladivo. Ak sa v prípade úniku dostane chladivo do styku s ohňom alebo ohrevnou súčasťou, vzniknú nebezpečné výpary, ktoré sa môžu vznietiť.
		Pred použitím zariadenia si dôkladne preštudujte NÁVOD NA OBSLUHU.
		Servisní pracovníci si musia pred akýmkoľvek zásahom dôkladne preštudovať NÁVOD NA OBSLUHU a NÁVOD NA INŠTALÁCIU.
		Ďalšie informácie sú k dispozícii v NÁVODE NA OBSLUHU, NÁVODE NA INŠTALÁCIU a v ďalšej dokumentácii.

- Keďže súčasťou tohto výrobku sú aj otáčajúce sa súčasti a diely, ktoré môžu spôsobiť zásah elektrickým prúdom, pred použitím si dôkladne prečítajte tieto "bezpečnostné pokyny".
- Výstražné upozornenia v tejto časti sú dôležité pre bezpečnosť – nepodceňte ich dodržiavanie.
- Po prečítaní si tento návod odložte spolu s návodom na inštaláciu na mieste, kde ho budete mať poruke pre prípad potreby.

Typy výstrah a ich význam

- VÝSTRAHA:** V prípade nesprávnej manipulácie hrozí vážne nebezpečenstvo s vysokou pravdepodobnosťou usmrtenia, vážneho úrazu a pod.
- UPOZORNENIE:** V prípade nesprávnej manipulácie hrozí vážne nebezpečenstvo v závislosti od situácie.





Význam symbolov používaných v tomto návode

- : Nikdy nevykonávajte uvedený úkon.
- : Dbajte na dodržanie tohto pokynu.
- : Nikdy nesiahajte dnu prstom ani iným predmetom.
- : Nikdy nestúpajte na interiérovú/exteriérovú jednotku ani na ňu nič nekladte.
- : Nebezpečenstvo zásahu elektrickým prúdom. Postupujte opatrne.
- : Nezabudnite odpojiť napájací kábel z elektrickej zásuvky.
- : Nezabudnite vypnúť vypínač.
- : Nebezpečenstvo požiaru.
- : Nikdy sa nedotýkajte mokrymi rukami.
- : Chráňte zariadenie pred pošpliechaním.

VÝSTRAHA	
	<p>Nepripájajte napájací kábel do medziľahlej zásuvky, nepoužívajte predlžovací kábel a nepripájajte viac zariadení do jednej elektrickej zásuvky.</p> <ul style="list-style-type: none"> • Mohlo by dôjsť k prehriatiu, požiaru alebo zásahu elektrickým prúdom.
	<p>Skontrolujte, či elektrická zásuvka nie je znečistená, a riadne ju zastrčte do zásuvky.</p> <ul style="list-style-type: none"> • Znečistená zástrčka môže spôsobiť požiar alebo zásah elektrickým prúdom.
	<p>Elektrický kábel nezáväzujte, neťahajte ani nemodifikujte, chráňte ho pred poškodením a pred teplom a nekladte naň ťažké predmety.</p> <ul style="list-style-type: none"> • Mohlo by dôjsť k požiaru alebo zásahu elektrickým prúdom.
	<p>Počas prevádzky nepoužívajte vypínač, neodpájajte elektrický kábel zo zásuvky ani ho nepripájajte späť.</p> <ul style="list-style-type: none"> • Mohli by vzniknúť iskry a spôsobiť požiar. • Po VYPNUTÍ interiérovej jednotky diaľkovým ovládačom vždy VYPNITE aj fyzický vypínač alebo odpojte zariadenie zo zásuvky.
	<p>Nevystavujte svoje telo priamemu prúdeniu studeného vzduchu na dlhšiu dobu.</p> <ul style="list-style-type: none"> • Nie je to prospešné pre zdravie.
	<p>Používateľ nesmie zariadenie inštalovať, premiestňovať, rozoberať, modifikovať ani opravovať.</p> <ul style="list-style-type: none"> • V dôsledku nesprávnej manipulácie môže klimatizačná jednotka spôsobiť požiar, zásah elektrickým prúdom, úraz, únik vody a pod. Využite služby svojho predajcu. • Ak je napájací kábel poškodený, v záujme bezpečnosti ho smie vymeniť len výrobca alebo jeho servisný zástupca.
	<p>Pri inštalácii, premiestňovaní či servise zariadenia dbajte, aby sa do chladiaceho okruhu nedostala žiadna látka okrem predpísaného chladiva (R32).</p> <ul style="list-style-type: none"> • Prítomnosť akejkoľvek inej látky, napríklad vzduchu, môže vyvolať abnormálne zvýšenie tlaku a spôsobiť výbuch alebo úraz. • Použitie iného než predpísaného chladiva v systéme spôsobí zlyhanie mechaniky, nesprávne fungovanie systému alebo poruchu zariadenia. V najhoršom prípade to môže viesť k vážnemu narušeniu bezpečnosti fungovania výrobku.
	<p>Toto zariadenie nie je určené na používanie osobami (vrátane detí) so zníženými fyzickými, zmyslovými alebo mentálnymi schopnosťami či nedostatočnými skúsenosťami a vedomosťami, pokiaľ nie sú pod dozorom alebo neboli náležite poučené o používaní zariadenia osobou zodpovednou za ich bezpečnosť.</p>
	<p>Na deti je potrebné dozeráť, aby sa so zariadením nehrali.</p>
	<p>Do prívodu a vývodu vzduchu nesiahajte prstom ani iným predmetom.</p> <ul style="list-style-type: none"> • Mohlo by dôjsť k úrazu, keďže ventilátor vnútri sa počas prevádzky otáča veľkou rýchlosťou.

	<p>Ak si všimnete niečo nezvyčajné (napríklad zápach horenia), zastavte klimatizáciu a odpojte napájací kábel zo zásuvky alebo VYPNITE vypínač.</p> <ul style="list-style-type: none"> • Pri pokračovaní prevádzky v abnormálnom stave môže dôjsť k poruche, požiaru alebo zásahu elektrickým prúdom. Obráťte sa na svojho predajcu.
	<p>Ak klimatizácia nechladí alebo neheje, je možné, že došlo k úniku chladiva. Ak zistíte akýkoľvek únik chladiva, zastavte klimatizáciu, miestnosť dobre vyvetrajte a ihneď kontaktujte svojho predajcu. Ak je v rámci opravy potrebné doplniť do zariadenia chladivo, opýtajte sa na podrobnosti servisného technika.</p> <ul style="list-style-type: none"> • Chladivo, ktoré sa používa v klimatizačnej jednotke, nie je nebezpečné. K únikom obvyčajne nedochádza. Ak však predsa dôjde k úniku a chladivo sa dostane do styku s ohňom alebo horúcou súčasťou, ako je ventilátorový ohrievač, petrolejový ohrievač alebo sporák, vzniknú nebezpečné výpary, ktoré sa môžu vznietiť.
	<p>Používateľ sa nikdy nesmie pokúšať umývať vnútro interiérovej jednotky. Ak je potrebné vnútro jednotky vyčistiť, obráťte sa na svojho predajcu.</p> <ul style="list-style-type: none"> • Nevhodný čistiaci prostriedok môže poškodiť plastový materiál vnútri jednotky a môže to spôsobiť únik vody. Ak by sa čistiaci prostriedok dostal do styku s elektrickými časťami motora, mohlo by to spôsobiť poruchu, dymenie alebo požiar. • Zariadenie skladujte len v miestnosti bez zdrojov vznietenia s nepretržitou prevádzkou (napr. otvorený oheň, zapnutý plynový spotrebič alebo zapnutý elektrický ohrievač). • Pozor, chladivo môže byť bez zápachu. • Nepoužívajte prostriedky na urýchlenie procesu rozmrazenia alebo na čistenie zariadenia iné, než odporúča výrobca. • Neprepichujte ani nehádzajte do ohňa.
	<p>Interiérová jednotka sa smie inštalovať len v miestnostiach s rozlohou väčšou, než je stanovené minimum. Poradte sa s predajcom.</p>
	<p>Toto zariadenie je určené na používanie odborníkmi alebo zaškolenými používateľmi v komerčných priestoroch, v prostredí ľahkého priemyslu, na farmách, alebo na komerčné použitie bežnými používateľmi.</p>
UPOZORNENIE	
	<p>Nedotýkajte sa prívodu vzduchu ani hliníkových rebier interiérovej/exteriérovej jednotky.</p> <ul style="list-style-type: none"> • Mohlo by dôjsť k úrazu.
	<p>Neaplikujte na zariadenie insekticídy ani horľavé spreje.</p> <ul style="list-style-type: none"> • Mohlo by dôjsť k požiaru alebo deformácii zariadenia.
	<p>Nevystavujte domáce zvieratá ani rastliny priamemu prúdu vzduchu.</p> <ul style="list-style-type: none"> • Domáce zvieratá by mohli utpieť úraz alebo by mohlo dôjsť k poškodeniu rastlín.

BEZPEČNOSTNÉ POKYNY





	<p>Nekladte pod interiérovú/exteriérovú jednotku žiadne ďalšie elektrické zariadenia ani nábytok.</p> <ul style="list-style-type: none"> • Zo zariadenia môže kvapkať voda, ktorá by mohla spôsobiť poškodenie alebo poruchu.
	<p>Nenechávajte zariadenie na poškodenom montážnom stojane.</p> <ul style="list-style-type: none"> • Zariadenie môže spadnúť a spôsobiť úraz.
	<p>Pri obsluhu alebo čistení zariadenia nestúpajte na nestabilný podstavec.</p> <ul style="list-style-type: none"> • V prípade pádu si môžete spôsobiť úraz.
	<p>Neťahajte za napájací kábel.</p> <ul style="list-style-type: none"> • Mohli by ste zlomiť časť vnútornej žily a v dôsledku toho by mohlo dôjsť k prehrievaniu alebo požiaru.
	<p>Batérie nenabíjajte, nerozoberajte ani nehádzte do ohňa.</p> <ul style="list-style-type: none"> • Mohlo by dôjsť k vytečeniu batérií, požiaru alebo výbuchu.
	<p>Nepoužívajte zariadenie v priestore s vysokou vlhkosťou (rel. vlhkosť 80 % a viac) alebo s otvorenými oknami či vonkajšími dverami dlhšie ako 4 hodiny.</p> <ul style="list-style-type: none"> • Môže to v klimatizácii spôsobiť kondenzáciu vody, ktorá potom môže kvapkať a zamokriť alebo poškodiť nábytok. • Kondenzácia vody v klimatizácii môže podporovať rast a šírenie plesní.
	<p>Nepoužívajte zariadenie na osobitné účely, ako je skladovanie potravín, chov zvierat, pestovanie rastlín či ochrana presných zariadení alebo umeleckých objektov.</p> <ul style="list-style-type: none"> • Môže to spôsobiť zhoršenie ich kvality a domácim zvieratám alebo rastlinám to môže uškodiť.
	<p>Nevystavujte spaľovacie zariadenia priamemu prúdu vzduchu.</p> <ul style="list-style-type: none"> • Môže to viesť k nedostatočnému spaľovaniu.
	<p>Batérie si nikdy z akéhokoľvek dôvodu nekladte do úst, aby nedošlo k ich náhodnému prehltnutiu.</p> <ul style="list-style-type: none"> • Požitie batérií môže vyvolať dusenie a/alebo otravu.
	<p>Pred čistením zariadenie VYPNITE a odpojte ho z elektrickej zásuvky alebo VYPNITE vypínač.</p> <ul style="list-style-type: none"> • Mohlo by dôjsť k úrazu, keďže ventilátor vnútri sa počas prevádzky otáča veľkou rýchlosťou.
	<p>Keď zariadenie dlhší čas neplánujete používať, odpojte ho z elektrickej zásuvky alebo VYPNITE vypínač.</p> <ul style="list-style-type: none"> • V zariadení sa môžu nahromadiť nečistoty a následne môže dôjsť k prehriatiu alebo požiaru.
	<p>Pri výmene batérií v diaľkovom ovládači vymeňte všetky batérie za nové rovnakého typu.</p> <ul style="list-style-type: none"> • Použitie starej batérie spolu s novou môže spôsobiť prehriatie, vytečenie batérie alebo výbuch.
	<p>Ak sa kvapalina z batérie dostane do styku s pokožkou alebo odevom, dôkladne ich umyte čistou vodou.</p> <ul style="list-style-type: none"> • Ak sa kvapalina z batérie dostane do styku s očami, dôkladne ich umyte čistou vodou a ihneď vyhľadajte lekára.
	<p>Keď sa zariadenie používa v jednej miestnosti spolu so spaľovacím zariadením, dbajte na dobré vetranie.</p> <ul style="list-style-type: none"> • Nedostatočné vetranie môže spôsobiť nedostatok kyslíka.
	<p>Keď začujete hrmenie a existuje možnosť zásahu bleskom, VYPNITE vypínač.</p> <ul style="list-style-type: none"> • Zásah bleskom by mohol zariadenie poškodiť.
	<p>Po niekoľkých rokoch používania klimatizácie vykonajte okrem čistenia aj kontrolu a údržbu.</p> <ul style="list-style-type: none"> • Nečistoty alebo prach vnútri zariadenia môžu spôsobiť nepríjemný zápach, prispieť k rastu či šíreniu plesní alebo upchať odtok, následkom čoho bude z interiérovej jednotky unikať voda. O kontrolu a údržbu, ktorá vyžaduje odborné poznatky alebo zručnosti, požiadajte svojho predajcu.
	<p>Vypínače neobsluhujte mokrymi rukami.</p> <ul style="list-style-type: none"> • Mohlo by dôjsť k zásahu elektrickým prúdom.
	<p>Klimatizáciu nečistíte vodou ani na ňu nekladte predmety, ktoré obsahujú vodu, napríklad vázu.</p> <ul style="list-style-type: none"> • Mohlo by dôjsť k požiaru alebo zásahu elektrickým prúdom.
	<p>Nestúpajte na exteriérovú jednotku ani na ňu nekladte žiadne predmety.</p> <ul style="list-style-type: none"> • Mohlo by dôjsť k pádu a úrazu.

DÔLEŽITÉ

Znečistené filtre spôsobujú kondenzáciu vody v klimatizácii, ktorá môže podporovať rast a šírenie plesní. Preto sa odporúča vzduchové filtre čistiť každé 2 týždne.

Pred spustením zariadenia sa presvedčte, či sú horizontálne lamely v zatvorenej polohe. Ak zariadenie spustíte, keď sú horizontálne lamely v otvorenej polohe, nemusia sa vrátiť do správnej polohy.







Inštalácia

 VÝSTRAHA	
	<p>O inštaláciu klimatizácie požiadajte svojho predajcu.</p> <ul style="list-style-type: none"> • Inštalácia klimatizácie vyžaduje odborné poznatky a zručnosti, preto ju nesmie vykonávať používateľ. Pri nesprávnej inštalácii klimatizácie môže dôjsť k úniku vody, požiaru alebo zásahu elektrickým prúdom.
	<p>Vyhraďte na klimatizáciu samostatný zdroj napájania.</p> <ul style="list-style-type: none"> • V prípade spoločného používania zdroja napájania môže dôjsť k prehriatiu alebo požiaru.
	<p>Neinštalujte zariadenie na mieste, kde by mohlo dôjsť k úniku horľavých plynov.</p> <ul style="list-style-type: none"> • V prípade úniku plynu a jeho nahromadenia v okolí exteriérovej jednotky môže dôjsť k výbuchu.
	<p>Zariadenie správne uzemnite.</p> <ul style="list-style-type: none"> • Uzemňovací vodič pripájajte k plynovému ani vodovodnému potrubiu, bleskozvodu ani k uzemňovaciemu vodiču telefónu. Nesprávne uzemnenie môže spôsobiť zásah elektrickým prúdom.
 UPOZORNENIE	
	<p>Ak to vyžaduje miesto inštalácie klimatizačnej jednotky (napr. v prostredí s vysokou vlhkosťou), nainštalujte aj zemný istič.</p> <ul style="list-style-type: none"> • Inštalácia bez zemného ističa môže spôsobiť zásah elektrickým prúdom.
	<p>Skontrolujte, či voda z odtoku riadne odteká.</p> <ul style="list-style-type: none"> • Ak odtok nefunguje správne, z interiérovej/exteriérovej jednotky môže kvapkať voda, ktorá môže zamokriť a poškodiť nábytok.

Ak si všimnete niečo nezvyčajné

Ihneď zastavte klimatizáciu a obráťte sa na svojho predajcu.

Pre rozhranie Wi-Fi

 VÝSTRAHA	
(Nesprávna manipulácia môže mať vážne následky vrátane vážneho úrazu alebo usmrtenia.)	
	<p>Toto zariadenie môžu používať deti od 8 rokov a osoby so zníženými fyzickými, zmyslovými alebo mentálnymi schopnosťami či nedostatočnými skúsenosťami a vedomosťami, pokiaľ sú pod dozorom alebo boli náležite poučené o bezpečnom používaní zariadenia a rozumejú príslušným rizikám.</p> <p>Deti sa so zariadením nesmú hrať. Čistenie a používateľskú údržbu nesmú vykonávať deti bez dozoru.</p>
	<p>Rozhranie Wi-Fi nepoužívajte v blízkosti elektrických zdravotníckych prístrojov ani v blízkosti osôb so zdravotníckymi pomôckami, ako je kardiostimulátor alebo implantovateľný kardioverter-defibrilátor.</p> <ul style="list-style-type: none"> • Mohlo by dôjsť k nehode vplyvom zlyhania zdravotníckeho prístroja alebo pomôcky.
	<p>Rozhranie Wi-Fi neinštalujte v blízkosti zariadení s automatickým ovládaním, ako sú automatické dvere alebo požiarne alarmy.</p> <ul style="list-style-type: none"> • Mohlo by dôjsť k nehode vplyvom poruchy.
	<p>Rozhrania Wi-Fi sa nedotýkajte mokrymi rukami.</p> <ul style="list-style-type: none"> • Mohlo by dôjsť k poškodeniu zariadenia, zásahu elektrickým prúdom alebo požiaru.
	<p>Chráňte rozhranie Wi-Fi pred pošpliechaním a nepoužívajte ho v kúpeľni.</p> <ul style="list-style-type: none"> • Mohlo by dôjsť k poškodeniu zariadenia, zásahu elektrickým prúdom alebo požiaru.
	<p>V prípade pádu rozhrania Wi-Fi alebo poškodenia držiaka či kábla odpojte kábel z elektrickej zásuvky alebo VYPNITE vypínač.</p> <ul style="list-style-type: none"> • Mohlo by dôjsť k požiaru alebo zásahu elektrickým prúdom. Obráťte sa na svojho predajcu.
 UPOZORNENIE	
(Nesprávna manipulácia môže mať vážne následky vrátane úrazu alebo poškodenia budovy.)	
	<p>Pri nastavovaní alebo čistení rozhrania Wi-Fi nestúpajte na nestabilný podstavec.</p> <ul style="list-style-type: none"> • V prípade pádu si môžete spôsobiť úraz.
	<p>Rozhranie Wi-Fi nepoužívajte v blízkosti iných bezdrôtových zariadení, mikrovlnných rúr, bezdrôtových telefónov alebo faxov.</p> <ul style="list-style-type: none"> • Mohlo by dôjsť k poruchám.

LIKVIDÁCIA



S likvidáciou výrobku sa obráťte na svojho predajcu.

Poznámka:

Tento symbol platí len pre krajiny EÚ. Ide o symbol podľa smernice 2012/19/EÚ, článku 14, Informácie pre používateľov, a prílohy IX a tiež podľa smernice 2006/66/ES, článku 20, Informácie pre koncových používateľov, a prílohy II.

Fig. 1

Tento výrobok spoločnosti MITSUBISHI ELECTRIC je navrhnutý a vyrobený z vysokokvalitných materiálov a komponentov, ktoré je možné recyklovať alebo opätovne použiť.

Tento symbol znamená, že elektrické a elektronické zariadenia, batérie a akumulátory by sa na konci svojej životnosti mali zlikvidovať oddelene od komunálneho odpadu.

Ak je pod symbolom vytlačenejší chemický symbol (Fig. 1), tento chemický symbol znamená, že batéria alebo akumulátor obsahuje určitú koncentráciu ťažkých kovov. Tie sú uvedené nasledovne:

Hg: ortuť (0,0005 %), Cd: kadmium (0,002 %), Pb: olovo (0,004 %)

V Európskej únii existujú systémy separovaného zberu použitých elektrických a elektronických zariadení, batérií a akumulátorov.

Zlikvidujte toto zariadenie, batérie a akumulátory správnym spôsobom vo vašom miestnom stredisku separovaného zberu a recyklácie odpadu.

Pomôžete tým chrániť životné prostredie, v ktorom žijeme.

POMENOVANIE SÚČASTÍ

Interiérová jednotka

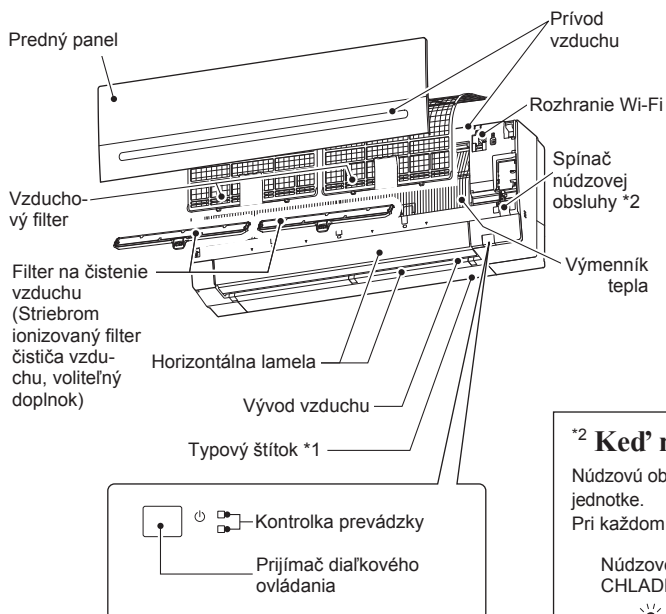

Exteriérová jednotka

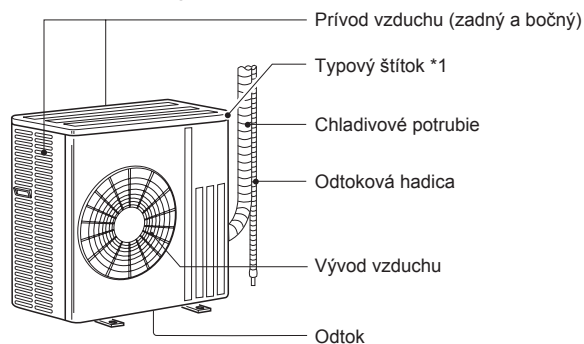

Vzhľad exteriérovej jednotky sa môže líšiť.

*1 Na typovom štítku je uvedený rok a mesiac výroby.

*2 Keď nie je možné použiť diaľkový ovládač...

Núdzovú obsluhu možno aktivovať stlačením spínača núdzovej obsluhy (E.O. SW.) na interiérovej jednotke.

Pri každom stlačení tlačidla E.O. SW. sa režim zmení v nasledovnom poradí:

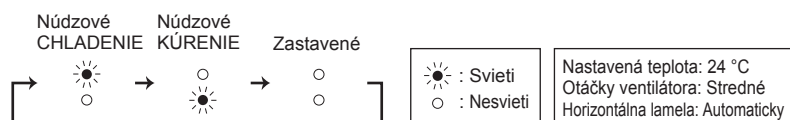

PRÍPRAVA PRED SPUSTENÍM

Pred spustením: Zapojte elektrickú zástrčku do sieťovej zásuvky a zapnite vypínač.

Vloženie batérií do diaľkového ovládača

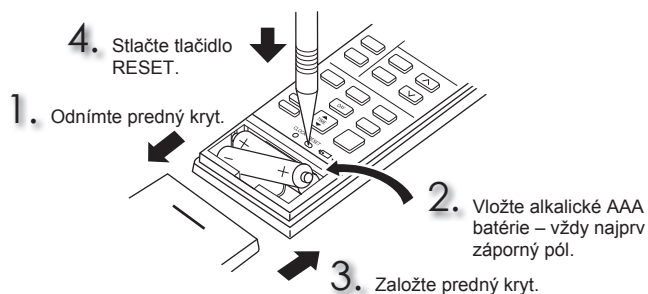

Nastavenie aktuálneho času

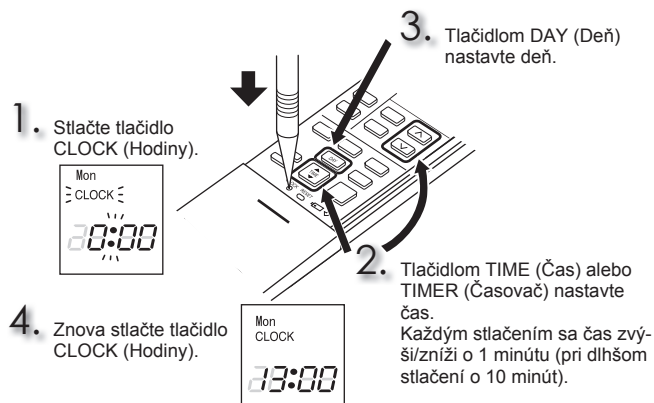

PRÍPRAVA PRED SPUSTENÍM

Diaľkový ovládač

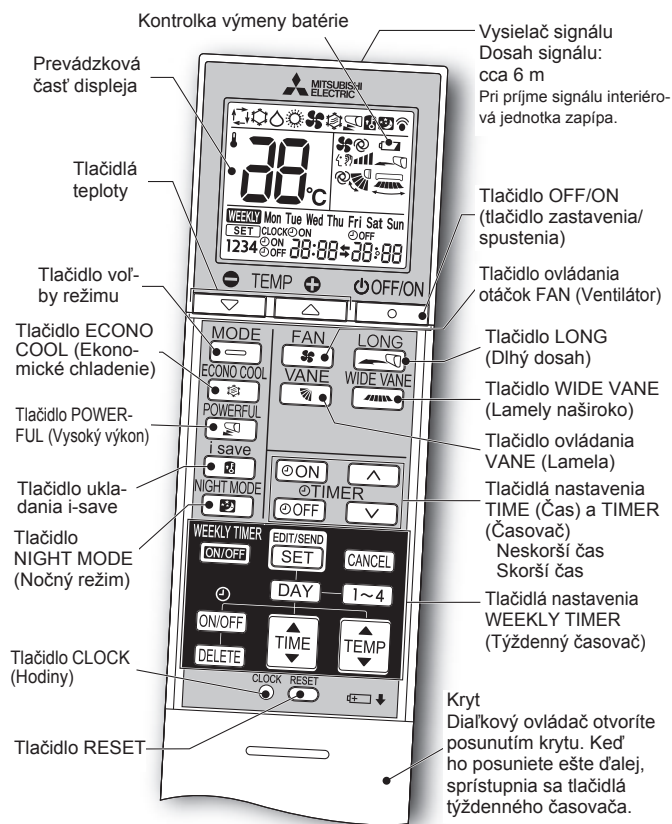

Tlačidlo nastavenia TIME (Čas), TIMER (Časovač)

Neskorší čas Skorší čas

[ON] (Časovač ZAPNUTIA): Zariadenie sa ZAPNE v nastavenom čase.

[OFF] (Časovač VYPNUTIA): Zariadenie sa VYPNE v nastavenom čase.

Pomocou tlačidiel **[↑]** (Zvýšiť) a **[↓]** (Znížiť) nastavte čas časovača.

Tlačidlá nastavenia WEEKLY TIMER (Týždenný časovač)

Stlačením tlačidla **[EDIT/SEND SET]** vstúpte do režimu nastavenia týždenného časovača.

Pomocou tlačidiel **[DAY]** a **[1~4]** vyberte deň a číslo.

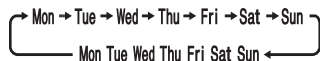

Pomocou tlačidiel **[ON/OFF]**, **[TIME]** a **[TEMP]** nastavte ZAPNUTIE/VYPNUTIE, čas a teplotu.

Stlačením tlačidla **[EDIT/SEND SET]** dokončíte a odošlete nastavenie týždenného časovača.

Stlačením tlačidla **[WEEKLY TIMER ON/OFF]** ZAPNITE týždenný časovač. (Rozsvieti sa nápis **WEEKLY**.)

Opätovným stlačením tlačidla **[WEEKLY TIMER ON/OFF]** týždenný časovač VYPNETE. (Nápis **WEEKLY** zhasne.)

SK-4

[OFF/ON]
[OFF/ON] Tlačidlo OFF/ON (tlačidlo zastavenia/spustenia)

MODE
[MODE] Tlačidlo voľby režimu



[TEMP]
[TEMP] Tlačidlá teploty

[TEMP] Každým stlačením sa teplota zvýši alebo zníži o 1 °C.

FAN
[FAN] Tlačidlo ovládania otáčok FAN (Ventilátor)

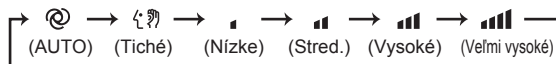

WIDE VANE
[WIDE VANE] Tlačidlo na ovládanie prúdenia vzduchu doľava/doprava

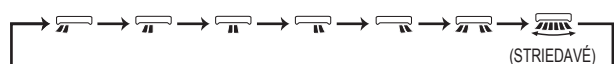

VANE
[VANE] Tlačidlo na ovládanie prúdenia vzduchu nahor/nadol

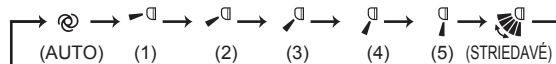

LONG
[LONG] Tlačidlo LONG (Dlhý dosah)

Zvýšia sa otáčky ventilátora a horizontálna lamela sa presunie do polohy pre režim DLHÉHO DOSAHU.

POWERFUL
[POWERFUL] Tlačidlo POWERFUL (Vysoký výkon)

Otáčky ventilátora : Rýchlosť špecifická len pre režim VYSOKÝ VÝKON

Horizontálna lamela : Nastavená pozícia alebo pozícia na prúdenie vzduchu nadol počas nastavenia AUTO

i save
[i save] Tlačidlo ukladania i-save

Zjednodušená funkcia spätného nastavenia umožňuje vyvolať preferované (vopred uložené) nastavenie jedným stlačením tlačidla **[i save]**. Ďalším stlačením tohto tlačidla sa ihneď dostanete na ďalšie predchádzajúce nastavenie.

ECONO COOL
[ECONO COOL] Tlačidlo ECONO COOL (Ekonomické chladenie)

Nastavenú teplotu a smer prúdenia vzduchu automaticky mení mikroprocesor.

NIGHT MODE
[NIGHT MODE] Tlačidlo NIGHT MODE (Nočný režim)

Pri prevádzke v NOČNOM REŽIME sa zmení jas kontrolky prevádzky, vypne sa pípanie a obmedzí sa hladina hluku exteriérovej jednotky.

Pokyny:

- Pred čistením odpojte zariadenie od elektrickej siete alebo vypnite vypínač.
- Dávajte pozor a nedotýkajte sa rukami kovových častí.
- Nepoužívajte benzín, riedidlá, leštiace prášky ani insekticídy.
- Používajte len riedené jemné čistiace prostriedky.
- Nepoužívajte na čistenie kefu, drsnú špongiu a pod.
- Horizontálnu lamelu nenamáčajte ani neoplachujte.
- Nepoužívajte vodu teplejšiu ako 50 °C.
- Nenamáčajte ho do vody na dlhšie ako dve hodiny.
- Pri sušení nevystavujte súčasti zariadenia priamemu slnečnému svetlu, teplu ani ohňu.
- Nevývíjajte na ventilátor nadmernú silu, mohol by prasknúť alebo sa zlomiť.

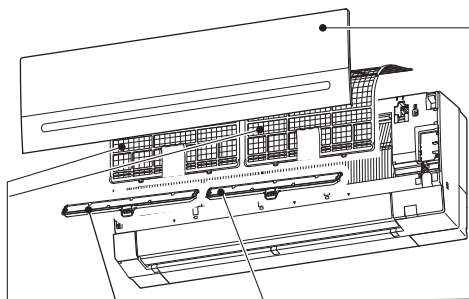

Predný panel

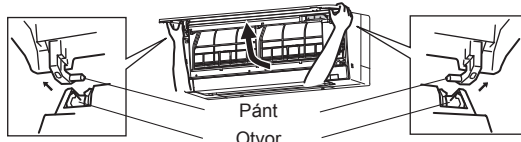

1. Nadvihnite predný panel tak, aby ste začuli "cvaknutie".
2. Podržte pánty a ťahom odstráňte panel, ako je znázornené na obrázku.
 - Utrite panel mäkkou handričkou alebo ho opláchnite vodou.
 - Nenamáčajte ho do vody na dlhšie ako dve hodiny.
 - Pred opätovným založením ho dobre vysušte v tieni.
3. Založte predný panel späť opačným postupom, ako ste ho odstránili. Predný panel pevne zatvorte a stlačte v miestach označených šípkami.



Vzduchový filter (filter čističa vzduchu)

- **Čistite každé 2 týždne**
- Odstráňte nečistoty vysávačom alebo ich opláchnite vodou.
- Po umytí vodou dobre vysušte v tieni.

! Dôležité

- Aby ste dosiahli maximálny výkon a znížili spotrebu prúdu, filtre pravidelne čistite.
- Znečistené filtre spôsobujú kondenzáciu vody v klimatizácii, ktorá môže podporovať rast a šírenie plesní. Preto sa odporúča vzduchové filtre čistiť každé 2 týždne.

Filter na čistenie vzduchu (Striebro ionizovaný filter čističa vzduchu, voliteľný doplnok)

Každé 3 mesiace:

- Odstráňte nečistoty vysávačom.
- **Ak nečistoty nie je možné odstrániť vysávačom:**
- Pred opláchnutím namočte filter s rámom do vlažnej vody.
- Po umytí ho dobre vysušte v tieni.

Každý rok:

- Aby ste zachovali plný výkon, vymeňte filter na čistenie vzduchu za nový.
- Katalógové číslo **MAC-2360FT-E**

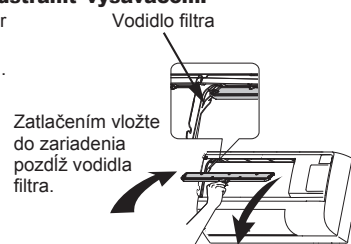

Potiahnutím odstránite zo zariadenia.

Tieto informácie sa uvádzajú v súlade s **NARIADENÍM (EÚ) č. 528/2012**

NÁZOV MODELU	Ošetrený výrobok (Názov dielu)	Aktívne látky (Č. CAS)	Vlastnosť	Pokyny k používaniu (Informácie o bezpečnej manipulácii)
MSZ-AP60/71VG	FILTER	Hydrofosforečnan strieborno-sodno-zirkoničitý (265647-11-8) 2-oktyl-2H-izotiazol-3-ón (OIT) (26530-20-1)	Antibakteriálna Protí plesniam	<ul style="list-style-type: none"> • Používajte tento výrobok v súlade s návodom na použitie a len na určený účel. • Nevkladajte do úst. Uchovávajte mimo dosahu detí.
MAC-2360FT-E	FILTER	Zeolit strieborno-zinočnatý (130328-20-0)	Antibakteriálna	<ul style="list-style-type: none"> • Používajte tento výrobok v súlade s návodom na použitie a len na určený účel. • Nevkladajte do úst. Uchovávajte mimo dosahu detí.

NASTAVENIE ROZHRAŇA Wi-Fi (len typ VGK)

Toto rozhranie Wi-Fi komunikuje informácie o stave a kontroluje príkazy z lokality MELCloud prostredníctvom pripojenia k interiérovej jednotke.

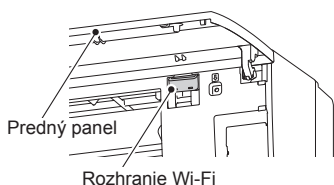

Poznámka:

- Nastavte pripojenie medzi rozhraním Wi-Fi a smerovačom. Postupujte podľa **NÁVODU NA INŠTALÁCIU** a príručky **SETUP QUICK REFERENCE GUIDE** (Stručná referenčná príručka nastavenia) dodaného s jednotkou.
- **NÁVOD NA INŠTALÁCIU** nájdete na tejto webovej stránke: <http://www.melcloud.com/Support>
- **Návod na používanie lokality MELCloud** nájdete na tejto webovej stránke: <http://www.melcloud.com/Support>

TECHNICKÉ ÚDAJE

Model	Interiérová jednotka		MSZ-AP60VG(K)		MSZ-AP71VG(K)		
	Exteriérová jednotka		MUZ-AP60VG		MUZ-AP71VG		
Funkcia			Chladenie	Kúrenie	Chladenie	Kúrenie	
Napájanie			~N, 230 V, 50 Hz				
Kapacita	kW		6,1	6,8	7,1	8,1	
Vstup	kW		1,59	1,67	2,01	2,12	
Hmotnosť	Interiérová jednotka	kg	16		17		
	Exteriérová jednotka	kg	40		55		
Plniaci objem chladiva (R32)		kg	1,05		1,50		
Krytie IP	Interiérová jednotka		IP 20				
	Exteriérová jednotka		IP 24				
Prípustný nadmerný prevádzkový tlak	LP ps	MPa	2,77				
	HP ps	MPa	4,17				
Hladina hluku (SPL)	Int. (veľmi vys./vys./stred./níz./tiché)		dB(A)	48/45/41/37/29	48/45/41/37/30	49/45/41/37/30	51/45/41/37/30
	Exteriérová jednotka		dB(A)	56	57	56	55

Garantovaný pracovný rozsah

		Interiérová jednotka	Exteriérová jednotka
Chladenie	Horná hranica	32 °C DB 23 °C WB	46 °C DB –
	Dolná hranica	21 °C DB 15 °C WB	–10 °C DB –
Kúrenie	Horná hranica	27 °C DB –	24 °C DB 18 °C WB
	Dolná hranica	20 °C DB –	–15 °C DB –16 °C WB

Poznámka:

Menovité podmienky
 Chladenie – Interiérová jednotka: 27 °C DB, 19 °C WB
 Exteriérová jednotka: 35 °C DB
 Kúrenie – Interiérová jednotka: 20 °C DB
 Exteriérová jednotka: 7 °C DB, 6 °C WB

DB: suchý teplomer
 WB: vlhký teplomer

Rozhranie Wi-Fi

Model	MAC-567IFB2-E
Vstupné napätie	12,7 V js. (z interiérovej jednotky)
Spotreba prúdu	MAX. 2 W
Rozmery V × Š × D (mm)	79 × 44 × 18,5
Hmotnosť (g)	60 (vrátane kábla)
Výkonová hladina vysielača (MAX.)	17,5 dBm na IEEE 802.11b
VF kanál	1 kan. ~ 13 kan. (2412~2472 MHz)
Rozhlasový protokol	IEEE 802.11b/g/n (20)
Šifrovanie	AES
Overovanie	WPA2-PSK
Verzia softvéru	XX.00

Vyhľadanie o zhode nájdete na tejto webovej stránke:
<http://www.melcloud.com/Support>

SK

V PRÍPADE PROBLÉMOV

V nasledujúcich prípadoch ihneď zastavte klimatizáciu a obráťte sa na svojho predajcu.

- Keď z interiérovej jednotky uniká alebo kvapká voda.
- Keď kontrolka prevádzky bliká.
- Keď sa často vyhadzuje istič.
- Signál z diaľkového ovládača nie je možné prijať v miestnosti, kde sa používa žiarivkové svetlo s elektronickým typom ZAP./VYP (s invertorom a pod.).
- Prevádzka klimatizácie ruší rozhlasový alebo televízny príjem. Pre dané zariadenie môže byť potrebné použiť zosilňovač.
- Keď počujete nezvyčajný zvuk.
- Ak ste zistili akýkoľvek únik chladiva.